

BRUKSANVISNING
KLIMATSKÅP FÖR VIN
SV

WCN15842G

Innehåll

Inledning	3	Första inkoppling	23
Välkommen till vår växande ASKO-familj!	3	Inställning av temperatur	24
Säkerhetsanvisningar	4	Standbyläge för produktdisplayen	24
Säkerhet för barn och personer med funktionshinder	4	Knapplåsläge	24
Allmän säkerhet	5	Låsinställningar	25
Installation	5	Alarms/Larm	25
Elanslutning	6	INSTÄLLNINGSMENYN	28
Användning	7	Wifi-funktion	42
Underhåll och rengöring	7	Programuppdatering	43
Kassering	8	Nedräkning och meddelande för kolfiltret	44
Installation och anslutning	9	Sabbatsläge	44
Välja plats	9	ECO-läge	45
Placering av apparaten	9	Underhåll	46
Ansluta apparaten	11	Avfrostning av apparaten	46
Innan du använder apparaten för första gången	12	Rengöring av apparaten	46
Innan apparaten används för första gången	12	Ändra dörrrens öppningsriktning	47
Energispartips	12	Installation av apparaten	54
Lagring av vin	13	Lösa olika problem	63
Tips för lagring av vin	13	Tips och genvägar	63
Lagring av flaskor	14	Felmeddelanden	64
Beskrivning av apparaten	15	Allmänna problem	66
Användning	22	Andra varningar på displayen	67
Display	22	Miljöaspekter	69
		Kassering av emballage och håll	69

Välkommen till vår växande ASKO-familj!

Vi är stolta över våra produkter. Vi hoppas att denna produkt kommer att vara uppskattad och en pålitlig hjälp under många år framöver.

Läs gärna bruksanvisningen före användning, där hittar du allmänna tips, information om inställningar och anpassningar som kan göras, samt hur produkten vårdas på bästa sätt.

Länk till databasen EU EPREL

QR-koden på energietiketten som medföljer apparaten innehåller en webblänk till denna apparats uppgifter i EU:s databas EPREL. Spara energietiketten som referens tillsammans med bruksanvisningen och alla övriga dokument som medföljer denna apparat. Du kan hitta information kring produktens prestanda i EU:s databas EPREL med hjälp av länken <https://eprel.ec.europa.eu> och det modellnamn och det produktnummer som finns på apparatens märkskylt. Mer detaljerad information om energimärkningen finns på www.theenergylabel.eu.

Följande symboler används i hela bruksanvisningen och har följande betydelser:

INFORMATION!

Information, råd, tips eller rekommendation

VARNING!

Varning – allmän fara

ELSTÖT!

Varning – risk för elstöt

BRANDFARA!

Varning – brandrisk

Säkerhetsanvisningar

Läs noga de bifogade instruktionerna före installation och användning av apparaten. Tillverkaren kan inte hållas ansvarig för person- eller materialskador orsakade av felaktig installation eller användning. Förvara alltid instruktionerna tillsammans med apparaten för framtida bruk.

VARNING!

Om apparaten installeras högre än 1000 m över havet finns det risk för att glas kan spricka på grund av lufttrycket. I så fall kan glasbitar orsaka personskador.

Säkerhet för barn och personer med funktionshinder

- Apparaten är inte avsedd för användning av personer (inklusive barn) med nedsatt fysisk, sensorisk eller mental förmåga, eller personer med bristande erfarenhet och kunskap, om de inte är under uppsikt av eller först har fått instruktioner beträffande användningen av den här apparaten av en person som ansvarar för deras säkerhet.
- Barn ska hållas under uppsikt för att förhindra att de leker med apparaten.
- Rengöring och underhåll får inte utföras av barn utan uppsikt av en ansvarig vuxen person.
- Förvara allt förpackningsmaterial utom räckhåll för barn.

Endast för den europeiska marknaden

- Denna apparat kan användas av barn från 8 år och uppåt och av personer med nedsatt fysisk, sensorisk eller mental förmåga, eller bristande erfarenhet och kunskap, om användning sker under uppsikt av ansvarig person eller om de har fått instruktioner om hur apparaten kan användas på ett säkert sätt och förstår riskerna.
- Barn ska inte leka med apparaten.
- Rengöring och underhåll får inte utföras av barn utan uppsikt av en ansvarig vuxen person.
- Barn i åldrarna 3 till 8 år får inte fylla på eller tömma apparaten.

Allmän säkerhet

- Apparatens inbyggda belysning är endast lämplig för belysning av själva apparaten och inte för belysning av boendetrymmen.
- VARNING! Den här apparat är avsedd för användning i hushåll och för liknande användningsområden, till exempel:
 - personalkök i butiker, på kontor och andra arbetsplatser;
 - på bondgårdar, av gäster på hotell, motell och andra typer av boendemiljöer;
 - catering och liknande typer av detaljhandel.

VARNING!

Se till att ventilationsöppningarna inte blockeras.

Använd inga mekaniska verktyg eller andra metoder för att påskynda avfrostningsprocessen utöver de som rekommenderas av tillverkaren.

Var noga med att inte skada kylkretsen.

Spruta inte vatten eller ånga på apparaten för att rengöra den.

Rengör apparaten med en mjuk och fuktad trasa. Använd bara neutrala rengöringsmedel. Använd inte produkter med slipeffekt, skursvampar, lösningsmedel eller metallföremål.

Förvara inte explosiva ämnen som t.ex. sprejburkar med lättantändligt bränsle i den här apparaten.

Om nätkabeln har skadats måste den bytas av tillverkaren, dennes servicepersonal eller motsvarande aktöriserad elektriker för att undvika risker.

För att undvika fara på grund av apparatens instabilitet måste den fixeras i enlighet med anvisningarna.

Installation

- Avlägsna allt förpackningsmaterial.
- Installera och använd aldrig en skadad apparat.

Säkerhetsanvisningar

- Följ de installationsinstruktioner som medföljer med apparaten.
- Apparaten är tung, så var alltid försiktig när du flyttar den. Använd alltid skyddshandskar.
- Säkerställ god luftcirkulation runt apparaten.
- Efter att du har ställt apparaten på dess plats ska du vänta i minst 4 timmar innan du ansluter apparaten till eluttaget. Detta för att oljan ska hinna rinna tillbaka till kompressorn.
- Installera inte apparaten nära värmekällor som element, spisar, ugnar eller spishällar.
- Installera inte apparaten så att den står i direkt solljus.
- Installera inte den här apparaten i utrymmen som är för fuktiga eller för kalla, t.ex. i byggnadsförråd, garage eller källare.

ELSTÖT!

WARNING! När du placerar apparaten där den ska stå ska du se till att nätkabeln inte kommer i kläm eller skadas.

Elanslutning

ELSTÖT!

WARNING! Risk för brand och elektriska stötar.

- Apparaten måste anslutas till ett jordat uttag.
- Alla elektriska anslutningar måste utföras av en behörig elektriker.
- Kontrollera att apparatens märkdata överensstämmer med aktuell strömkälla. I annat fall, kontakta en elektriker.
- Använd alltid ett korrekt installerat stötsäkert eluttag.
- Använd aldrig grenuttag eller förlängningssladdar.
- Säkerställ att du inte skadar de elektriska komponenterna (t.ex. stickkontakten, nätkabeln, kompressorn). Kontakta serviceverkstad eller en elektriker för att ersätta skadade komponenter.
- Nätkabeln måste vara under nivån på stickkontakten.

- Anslut stickkontakten till eluttaget först vid slutet av installationen. Kontrollera att stickkontakten är åtkomlig efter installationen.
- Dra aldrig i nätkabeln för att dra ut stickkontakten ur eluttaget. Fatta alltid tag i själva stickkontakten och dra ur den.

VARNING!

Placera inte flera flyttbara uttag eller bärbara nätaggregat på apparatens baksida

Användning

VARNING!

Risk för personskador, brännskador eller elstötar.

- Ändra inte apparatens specifikationer.
- Ställ inte elektriska apparater (t.ex. glassmaskiner) i den här apparaten om inte tillverkaren uttryckligen säger att det är lämpligt.
- Var försiktig så att du inte skadar kylkretsen. Den innehåller isobutan (R600a), en i hög grad miljönaturgas. Denna gas är lättantändlig.
- Om kylkretsen skadas måste du säkerställa att det inte finns någon öppen låga eller antändningskälla i rummet. Vädra rummet.
- Låt inte varma föremål komma i kontakt med plastdelarna i apparaten.
- Förvara inte brandfarliga gaser eller vätskor i apparaten.
- Placera inga lättantändliga produkter eller föremål fuktade med lättantändliga produkter i, nära eller på apparaten.
- Vidrör inte kompressorn eller kondensorn. De är heta.

Underhåll och rengöring

VARNING!

Risk för personskador och skador på apparaten föreligger.

Säkerhetsanvisningar

- Stäng av apparaten och dra ut stickkontakten ur eluttaget innan du utför något underhåll.
- Kyldelen i den här apparaten innehåller kolväten Endast en behörig person får utföra underhåll och fylla på kylapparaten.

Kassering

 VARNING!

Risk för kvävning eller personskador

- Koppla från apparaten genom att dra ut stickkontakten ur eluttaget.
- Klipp av nätkabeln och kassera den.
- Ta bort dörren för att förhindra att barn eller djur kan råka bli instängda inuti apparaten.
- Kylkretsen och isoleringsmaterialet i den här apparaten är "ozonvänliga".
- Isoleringsmaterialet innehåller brandfarlig gas. Kontakta kommunen för information om en korrekt kassering av den här apparaten.
- Se till att inte skada den del av kylskåpsdelen som är nära värmeväxlaren.

Välja plats

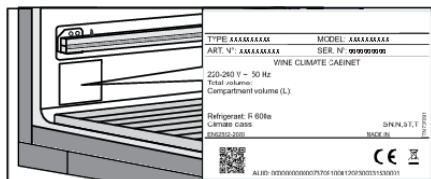

Placera apparaten i ett torrt och välventilerat utrymme. Tillåtet intervall för omgivningstemperatur för apparaten beror på apparatens klimatklass som framgår av typskylten.

VARNING!

Placera inte apparaten i ett utrymme där temperaturen kan sjunka till under 5 °C: det kan leda till att apparaten inte fungerar som den ska eller att den tar skada!

Beskrivning	Klimatklass	Intervall för omgivningstemperatur °C	Relativ luftfuktighet
Utökad temperatur	SN	+10 till +32	≤75%
Tempererat	N	+16 till +32	
Subtropiskt	ST	+16 till +38	
Tropiskt	T	+16 till +43	

- I miljöer med hög fuktighet kan kondensdroppar uppstå apparatens yttersida.

VARNING!

Installera apparaten i ett rum med tillräcklig luftvolym. Det bör finnas minst 1 m³ luft för varje 8 gram köldmedium. Mängden kylmedel anges på märkplåten inuti apparaten.

VARNING!

Placera inte apparaten i ett rum där temperaturen kan sjunka lägre än +5 °C. I sådan miljö kan det hända att apparaten inte fungerar korrekt, eller så kan den gå sönder.

Placering av apparaten

För att installera apparaten säkert och för att den ska fungera korrekt är det viktigt att den placeras på ett underlag med tillräcklig bärfkraft. Kontrollera vid behov med en arkitekt eller fastighetsingenjör. Underlaget ska vara jämnt och ligga i nivå med rummets golv.

Apparaten ska placeras på ett helt jämt och horisontellt underlag för att minska vibrationerna.

- Placera apparaten minst 50 mm från eventuell el- eller gasspis och minst 300 mm från värmekällor (t.ex. element eller värmare). Om sådant säkerhetsavstånd inte är möjligt måste en isolerande panel installeras.
- Utsätt inte apparaten för direkt solljus.

Ansluta apparaten

- Anslut apparaten till elnätet genom att sätta in stickkontakten i ett eluttag. Eluttaget måste vara jordat. Vilken märkspänning och märkfrekvens som krävs framgår av apparatens typplåt/etikett med grundinformation.
- Apparaten måste vara ansluten till elnätet och jordad i enlighet med gällande standarder och bestämmelser. Apparaten kan klara små variationer i nätspänningen på max plus eller minus 6 %.

VARNING!

När du inte ska använda apparaten under en längre tid – stäng av den med knappen TILL/FRÅN och koppla bort den från elnätet. Töm och rengör apparaten och lämna dörren på glänt.

Innan du använder apparaten för första gången

Innan apparaten används för första gången

Anslut inte apparaten till elnätet förrän du noggrant har läst igenom anvisningarna för korrekt och säker användning av apparaten. Vi rekommenderar att du sparar dessa instruktioner för framtida bruk. Om du säljer apparaten ska instruktionerna medfölja.

Kontrollera apparaten med av skador på skador och/eller avvikelser. Om apparaten är skadad - kontakta butiken som du köpte apparaten i.

Låt apparaten stå upprätt i minst 4 timmar innan du ansluter den till ett eluttag. Det reducerar risken för driftstörningar till följd av transporteffekter på kylskåpsdelen.

Innan tar apparaten i bruk bör den och alla interna tillbehör rengöras med ljummet vatten och ett neutralt rengöringsmedel. Torka av de rengjorda delarna med en mjuk trasa med rent vatten och torka dem sedan noggrant.

Rengör trädelarna med en fuktig trasa. Se till att träet inte blir för vått och låt delarna torka helt innan du sätter tillbaka dem i apparaten.

Energispartips

- Installera apparaten i enlighet med bruksanvisningen.
- Kontinuerlig användning av ECO-läget rekommenderas.
- Öppna inte dörren mer än nödvändigt.
- Täck inte över och blockera inte ventilationsspringorna.
- Byt så snart som möjligt ut en skadad dörrlist eller en list som inte längre tätar perfekt.
- När du placerar flaskor på hyllorna ska du se till att luften kan cirkulera fritt runt flaskorna. (Följ rekommendationerna i bruksanvisningen och placera inte fler flaskor på hyllorna än vad som rekommenderas eller anges.)
- Vid strömavbrott lämnar du dörren stängd så länge som möjligt för att bibehålla temperaturen inuti produkten.

Tips för lagring av vin

Naturliga vinkällare är den ideala platsen att lagra vin tack vare svagt ljus, små vibrationer och ett lämpligt klimat. Vinets temperatur påverkar smaken och hur mycket vi kan njuta av det. Vinets mognad beror på den miljö det lagras i. Genom att upprätthålla en konstant optimal temperatur, rätt luftfuktighet och en luktfri atmosfär skapar klimatskåpet för vin utmärkta förutsättningar för förvaring av ditt vin. Det innebär också en miljö fri från skadliga vibrationer, något som också skulle kunna påverka vinets åldrande. Eftersom varje typ av vin har sin optimala lagringstid och -klimat, rekommenderar vi att man följer de lagringstider som vinmakaren anger.

De flesta vindrickare vet att man serverar vitt och mousserande vin kyllda, och rött vin vid rumstemperatur. Vad många kanske inte vet är att den "rumstemperatur" som vinproffsen menar är temperaturen i vingrottorna i Frankrikes Bordeaux-region. Temperaturen i dessa grottor ligger på cirka 13 °C. Ett bra klimatskåp för vin håller ditt vin vid den perfekta serveringstemperaturen och gör att du lugnt kan bjuda dina gäster på ett idealiskt tempererat vin utan att behöva gissa.

Det är mycket viktigt att upprätthålla en konstant temperatur i klimatskåpet för vin. Vid strömavbrott bör du öppna dörren så lite som möjligt för att bevara temperaturen inuti produkten. En långsam ökning av temperaturen kommer inte att ha någon negativ påverkan på vinet.

Luftfuktigheten bör ligga mellan 50 och 80 %. Alltför låg fuktighet kan göra att korken torkar ut. För hög fuktighet orsakar mögel. ASKO klimatskåp för vin ger utmärkt ventilation med frisk luft, vilket förebygger skador på etiketter och korkar under lagring.

Luftfuktighet i klimatskåp för vin är särskilt viktig för långtidsförvaring och lagring av vin. Rekommenderad temperatur för vinlagring är mellan 11 °C och 13 °C. Klimatskåpet för vin kommer därför att upprätthålla optimala lagringsförhållanden och meddela användaren om förhållandena avviker från dessa. Extremt höga och låga temperaturinställningar är främst avsedda för servering av vin. Vinet utsätts för dessa förhållanden under kortare tidsperioder och luftfuktigheten bör därför inte ha någon negativ inverkan på vinet. Övervakning av de relativa luftfuktighetsnivåerna är dock tillgänglig oavsett vilken temperatur som har valts för facket.

Stora temperaturförändringar kan göra att luftfuktigheten avviker från de önskade nivåerna och det kan ta längre tid, t.ex. en vecka, innan de stabiliseras igen. Under denna tid visas inte några meddelanden om att luftfuktigheten är utanför zonen.

Vinflaskor ska förvaras liggande, särskilt flaskor med naturkork. Det håller korken fuktig och svälld, och gör att vinet inte kommer i kontakt med luft. Vid kortare förvaring på några veckor ska flaskorna helst lutas för att hålla korken fuktig. Om flaskorna förvaras i ett alltför upprätt läge kommer korken att torka ut. Skruvkorkar och korkar av konstgjorda material är inte lika känsliga när det gäller förvaringsläge.

Vinskåpet är utrustat med ett aktivt kolfilter som förhindrar odörer som kan förorena dina viner. Filtret med aktivt kol kallas ursprungligen för HEGA-filter (High Efficiency Gas Absorption). Det avlägsnar gasmolekylerna genom en adsorptionsprocess (inte absorption). Under adsorptionen fastnar föroreningarna på utsidan av filtret med aktivt kol.

Genom att ha ditt eget klimatskåp för vin hemma kan du njuta av vinet på premiumnivå, precis som om vinet kom direkt från en riktig vinkällare.

Lagring av vin

Lagring av flaskor

- Att flytta runt flaskorna eller utsätta dem för alltför stora vibrationer kan ha en negativ effekt på vinets mognadsprocess och därmed på dess smak. Produkten är utrustad med en speciell givare som kontinuerligt mäter vibrationer. Vid kraftiga vibrationer, t.ex. om produktens dörr slås igen med en smäll, hörs en larmsignal och en larmkod blinkar på displayen.
- Förvara flaskor som är avsedda för daglig användning i hyllornas främre halva. Viner du avser att långtidslagra bör du placera i skåpets nedre del.
- Förvara flaskorna liggande så att korkarna fuktas även från insidan.

INFORMATION!

Det kan uppstå mögel på flasketiketter. Detta beror på vilket typ av lim som används för etiketten. Rengör flaskorna och ta bort eventuella limrester.

INFORMATION!

På korkar kan vitt sediment uppstå på grund av oxidering vid kontakt med luftens syre. Torka bort sedimentet med en torr trasa. Dessa sediment påverkar inte vinets kvalitet.

Beskrivning av apparaten

Denna produkt innehåller en ljuskälla med energieffektivitetsklass <G>.

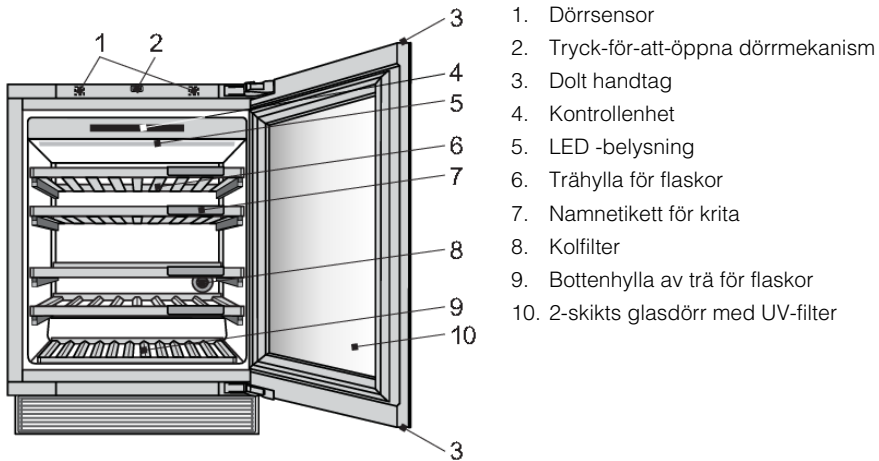

Dörrsensor (1)

När du öppnar eller stänger produktens dörr ändras belysningen enligt dina inställningar. Dessa kan göras på INSTÄLLNINGSMENYN.

Ett dörrsensornfel känns av när dörren har varit öppen i 10 minuter. Det innebär att ljuset släcks.

Tryck-för-att-öppna dörrmekanism (2)

Mekanismen kan aktiveras för första gången när apparaten är installerad och ansluten till ett eluttag.

💡 INFORMATION!

Placera inga magnetiska föremål i direkt närhet av apparatens dörrsensor (1), eftersom det kan leda till att dörren öppnas av misstag. Eftersom mekanismen är i mitten av apparaten påverkas inte funktionen om dörröppningsriktningen ändras.

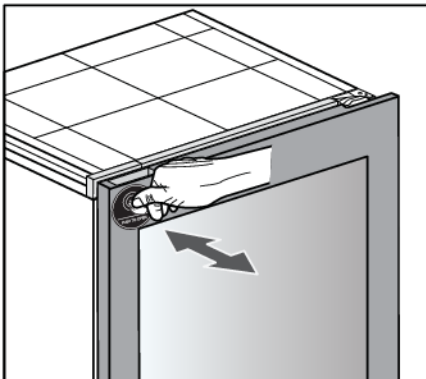

För att öppna dörren, tryck den något inåt på övre vänstra sidan och släpp sedan.

Beskrivning av apparaten

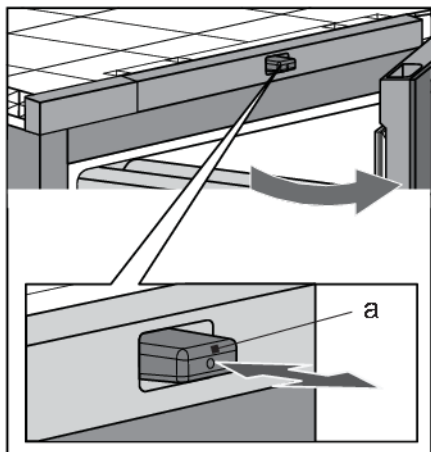

Mekanismens tryckstift (a) rör sig framåt och dörren öppnas med cirka 6 cm. Sedan kan du öppna dörren helt. Om du inte öppnar dörren helt stängs den automatiskt.

Mjukstängningsmekanismen stänger försiktigt dörren.

💡 INFORMATION!

Om dörren stängs måste det gå minst 2 sekunder innan den kan öppnas igen.

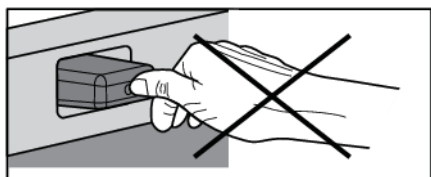

💡 INFORMATION!

När dörren öppnas eller stängs, blockera den inte eller tryck den mot tryckstiftet på något sätt.

Dolt handtag (3)

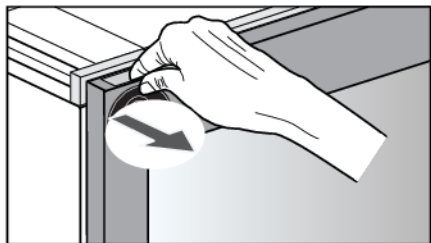

Vid strömavbrott, och när dörrmekanismen inte fungerar, kan det dolda handtaget öppna dörren.

Kontrollpanel (4)

Genom att trycka på knapparna på displayen kan du styra användningen klimatskåpet för vin och ställa in vissa funktioner enligt dina önskemål.

LED-belysning (5)

LED-belysningen är installerad i produktens tak. Tack vare användningen av LED-belysning utsätts vinet inte för UV-strålar och värme. Intensiteten, färgen och tidsintervallet för LED-belysningen kan ändras på INSTÄLLNINGSMENYN.

Beskrivning av apparaten

Två belysningslägen kan konfigureras och väljas för användning i olika situationer: **Stämningläge** och **Funktionsläge**.

Stämningläge: syftet är att passa in i rummets atmosfär. Läget aktiveras som standard när dörren är stängd.

Funktionsläge: syftet är att ge god överblick över hyllorna. Läget aktiveras som standard när dörren är öppen.

Varje belysningsläge består av en kombination av intensitet och värme. Dessa inställningar kan ställas in som du vill ha dem. Ljuskvärgen kan ändras inom intervallet 2 700-5 000 K, medan ljusintensiteten kan ställas in från 0 % till 99 %.

Lägena kan aktiveras och inaktiveras i olika situationer enligt inställningar som görs på INSTÄLLNINGSMENYN.

Prioriteringar för inställning av ljusstyrningen

Prioritet	
1.	Ljusbrytarfunktion – åsidosätter alla andra belysningsinställningar, kan endast aktiveras via mobilapplikationen ConnectLife .
2.	Nattläge
3.	Dörrsensor

Trähylla för flaskor (6)

Hyllorna vilar på helt utdragbara teleskopskenor. När de är stängda hålls hyllorna på plats. Den tillbakahållande kraften hos hyllstängningsmekanismen förhindrar att hyllan förlängs av misstag, medan förlängningsfunktionen möjliggör enklare hantering av flaskorna.

💡 INFORMATION!

Var försiktig när du drar ut trähyllorna. Dra ut och skjut in hyllorna försiktigt för att inte utsätta vinflaskorna för vibrationer.

Innan någon hylla avlägsnas ur apparaten måste hyllan tömmas helt.

Se till att dörren är helt öppen innan du tar ut hyllorna. Detta förhindrar eventuella skador på dörrlisten.

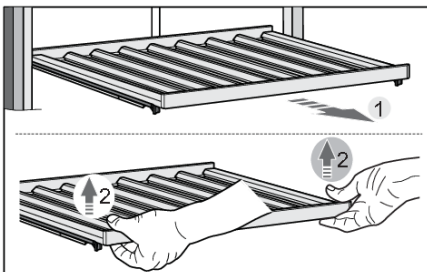

När du tar bort en hylla från produkten drar du ut teleskopskenorna (1) helt och lyfter sedan hyllan (2) vertikalt från skenorna. När du tar bort hyllan kan du känna lite motstånd på grund av att den är fäst med stift på framsidan. Var försiktig så att du inte skadar dörrpackningen.

Beskrivning av apparaten

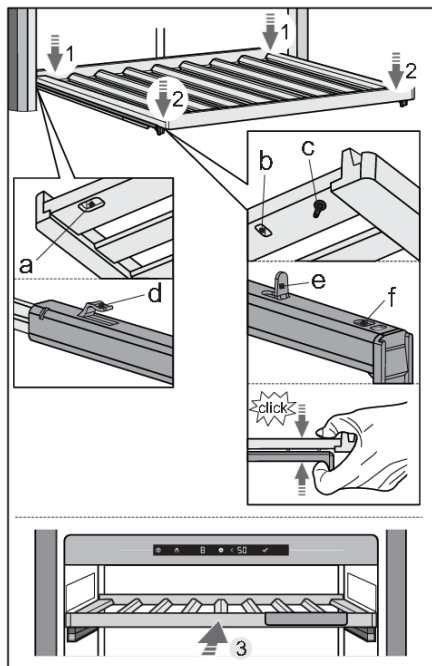

När du sätter tillbaka en hylla på skenorna igen använder du spåren (a, b) och stiftet (c) på baksidan och framsidan av hyllan.

Dra först ut teleskopskenorna helt. Placera hyllan på krokarna (d) med hjälp av spåren (a) på baksidan av skenorna (1).

Använd sedan spåren (b) för att placera hyllan på krokarna (e) på framsidan av skenorna (2).

Stiftet (c) gör det möjligt att fästa hyllan ännu säkrare.

Tryck ihop hyllan och skenorna så att stiftet sitter helt infört i hålet (f).

På så sätt kan du inte skjuta av hyllan av misstag.

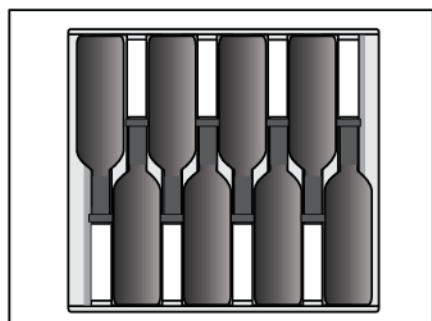

☀ INFORMATION!

Innan du börjar lägga flaskor på en hylla bör du kontrollera en extra gång att hyllan är korrekt monterad på plasticskenorna. På varje standardhylla av trä ryms upp till 8 vinflaskor (0,75 l).

☀ INFORMATION!

Förhöjd fuktighetsgrad i apparaten kan leda till att trädelarna böjs något, men detta påverkar inte deras funktion.

Beskrivning av apparaten

Namnetikett för krita (7)

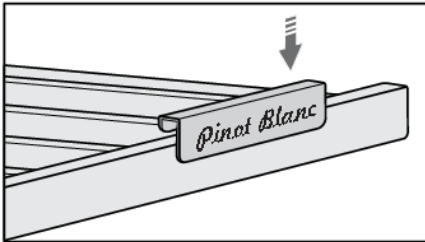

Tillsammans med apparaten levereras namnetiketter för krita. De kan monteras på fronten för varje hylla. Du kan skriva med krita vilket vin som lagras på en viss hylla. Tavlorna kan torkas av med en fuktig trasa.

Kolfilter (8)

Frisk luft sugas in i produkten via ett luftfilter med aktivt kol. På så vis säkerställs frisk luft fri från damm och lukter. Fläktarna sprider luften jämnt över hela produktens insida.

Byt ut luftfiltret med cirka 12 månaders mellanrum. Ett meddelande visas på displayen för att påminna dig om att det är dags att byta ut filtret.

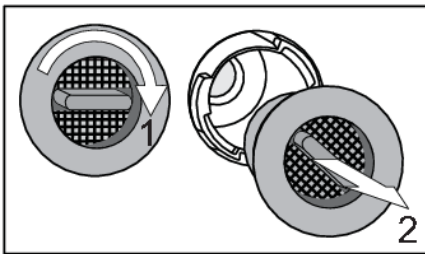

Så byter du luftfilter:

1. Vrid filtret medurs (1) och dra ut det ur apparaten.
2. Sätt in ett nytt filter i filterfacket och vrid sedan filtret moturs tills det fastnar med ett klick.

💡 INFORMATION!

Kolluftfilter kan beställas som tillbehör.

För mer information finns hos din lokala återförsäljare av Asko eller på Askos webbplats för ditt land.

Bottenhylla av trä för flaskor (9)

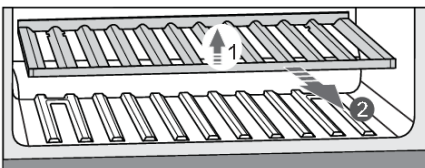

Bottenhyllan av trä för flaskor är avsedd för förvaring av flaskorna intill kompressorn. Detta område är lämpligt för förvaring av flaskor du önskar behålla under en längre tid, särskilt för att låta viner mogna utan alltför stora vibrationer och onödiga förflyttningar. För att ta bort bottenhyllan från apparaten, lyft den (1) och ta ut den (2). Var försiktig så att du inte skadar dörrtätningen.

Beskrivning av apparaten

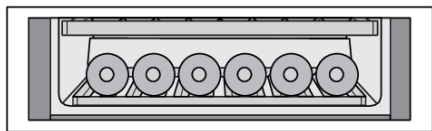

Upp till 6 vinflaskor (0,75 l) kan förvaras på bottenhyllan av trä.

2-skiktets glasdörr med UV-filter (10)

Glasdörren med 2 skikt är fylld med argon (ädelgas) vilket gör dörren mer energieffektiv. För maximalt skydd mot solljus som kan störa vinets mognadsprocess används även en UV-film som stoppar 99 % av solljuset.

Apparatens kapacitet

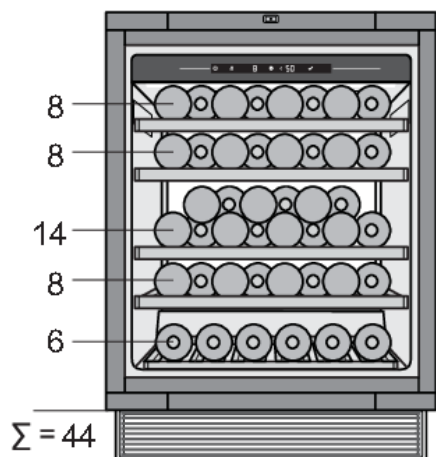

I grundutförande kan produkten förvara upp till 44 vinflaskor.

Antalet flaskor du kan lasta på varje hylla anges på ritningen.

Luftfuktare (separat tillbehör, ingår ej)

Om apparaten är installerad i en torr miljö rekommenderar vi att du köper luftfuktaren.

Syftet med denna luftfuktare är att öka luftfuktigheten i klimatskåpet för vin så att den inte ska sjunka under 50 %, vilket kan inträffa under vissa förhållanden (när klimatskåpet för vin placeras i en miljö med låg luftfuktighet).

Du kan övervaka på produktens display om luftfuktigheten är låg (ett meddelande visas när luftfuktigheten når 50 % och ett larm avges när den når 40 %).

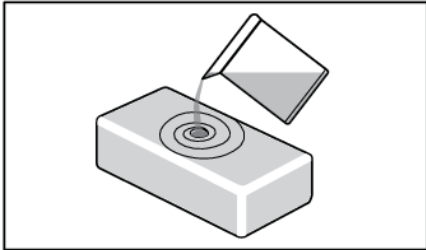

Du kan fylla luftfuktaren med 0,5 liter vatten och placera den i skåpet.

Luftfuktaren är gjord av lera, som är ett naturligt material som har rätt egenskaper för att först absorbera vatten och sedan avdunsta det för att öka luftfuktigheten.

Det finns glasering på lerbådens väggar och botten så att inte vattnet ska läcka ut. Vattnet absorberas på alla sidor, men avdunstar endast genom den övre ytan som saknar glasering.

Avfuktaren tillverkas i en verkstad med stor hantverksskicklighet. På grund av tillverknings sättet kan det uppstå små oregelbundenheter i materialet. Detta har dock ingen inverkan på funktionaliteten.

Avfuktarens färg ändras när den fylls med vatten: mättnad gör hela avfuktarens låda mörkare. Beroende på kranvattnets hårdhet kan du få vita fläckar på materialet på grund av kalcinering. Om du vill undvika detta kan du använda avkalkat eller destillerat vatten. De vita fläckarna går att tvätta bort.

När du därefter sätter tillbaka avfuktaren tar det 9 timmar att öka luftfuktigheten från 40 % till 50 %. Efter dessa 9 timmar ökas luftfuktigheten långsamt ytterligare.

I normala fall måste du fylla på avfuktaren en gång i månaden. Produkten kommer att visa ett meddelande när luftfuktigheten når 50 % och slå larm när luftfuktigheten blir för låg (under 40 %)

Du kan också köpa ytterligare avfuktare vid behov.

Lägg inte avfuktaren i diskmaskinen, eftersom den här typen av material inte är lämpligt för diskning. På grund av de relativt tunna väggarna är avfuktarens låda bräcklig och bör hanteras varsamt. Då och då kan det vara bra att skölja lådan även på insidan med kranvatten.

Om du vill övervaka meddelanden om påfyllning av luftfuktare måste du ändra **INSTÄLLNINGAR/SYSTEM/Luftfuktarmeddelande** från "AV" till "PÅ".

⚡ INFORMATION!

För mer information finns hos din lokala återförsäljare av Asko eller på Askos webbplats för ditt land.

Användning

Display

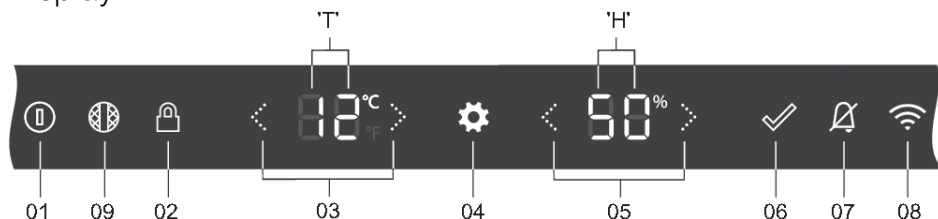

01	På/Av-knapp: <ul style="list-style-type: none">• ett långt tryck (2 sekunder) slår på eller stänger av produkten• ett kort tryck växlar produkten till eller från standbyläge
02	Knapplåsknapp – används för att låsa eller låsa upp användargränssnittet (håll ned tre sekunder)
03	Temperaturpilar: <ul style="list-style-type: none">• används för att öka eller minska den inställda temperaturen• används för att växla mellan menyalternativ på INSTÄLLNINGSMENYN
04	Inställningsknapp – för att gå till INSTÄLLNINGSMENYN
05	Värdepilar – används för att välja önskad inställning eller önskat värde på INSTÄLLNINGSMENYN
06	Bekräftelseknapp – används för att bekräfta inställningen på INSTÄLLNINGSMENYN
07	Larmknapp – används för att inaktivera larm
08	Wi-Fi-knapp – genväg till NÄTVERKSANSLUTNING på INSTÄLLNINGSMENYN
09	Kolfilterknapp – genväg för att gå till SYSTEM "Charcoal filter countdown" på INSTÄLLNINGSMENYN
"T"	Temperaturskärm
"H"	Fuktskärm



⚠ INFORMATION!

För bästa respons bör du trycka på knapparna med mitten av fingertoppen



När du trycker på knappen hörs en kort ton. Volymen på nyckelljudet kan ställas in i MENYN INSTÄLLNINGAR.

Knappbelysningens intensitet beror på tillgängligheten för en viss funktion:

	Knappbelysningens intensitet med luckan öppen eller stängd
Funktionen är inte tillgänglig	0 % – ingen symbol
Funktionen är tillgänglig	50% - 
Funktionen är aktiverad eller kommer att aktiveras	100 % – 

Första inkoppling

INFORMATION!

När produkten kopplas in för första gången eller efter att den har varit frånkopplad från elnätet under en längre tid, är det obligatoriskt att vänta fyra timmar innan produkten kan aktiveras.

Produkten av är produktens standardläge. När produkten har kopplats in till strömförsörjningen är den fortfarande avstängd. För att visa att strömsladden är ansluten till uttaget blinkar På/Av-knappen



svagt . **Displayen är fortfarande inaktiv.**

Produkten på är produktens normala användningsläge.

Produkten startas med en två sekunders tryckning på På/Av-knappen .

Produkten börjar kylas till börvärdestemperaturen.

Displayen växlar till statusvisning, vilket motsvarar produktens "START"-sida.

Alla funktioner och kontrollågen fungerar enligt inställningarna på INSTÄLLNINGSMENYN. På INSTÄLLNINGSMENYN kan du se hur du justerar respektive inställningar. Dessa kan också göras via mobilapplikationen (se kapitlet "INSTÄLLNINGSMENYN").

Statusskärm: dörren öppen



Statusskärm: dörren stängd



Om du trycker på På/Av-knappen i två sekunder igen stängs produkten av.

Användning

Inställning av temperatur

Produktens börvärdestemperatur är 12 °C. Den här temperaturen kan ändras direkt på statusskärmen efter att produkten har startats.

Produktens temperatur kan ställas in mellan: 5 °C och 20 °C.



Genom att trycka på pilknapparna ändras börvärdestemperaturen på "T"-skärmen. För varje tryck ändras börvärdestemperaturen 1 °C uppåt eller nedåt. Börvärdestemperaturen sparas två sekunder efter den sista tryckningen på knappen för temperatur uppåt eller nedåt.

När den högsta börvärdestemperaturen uppnås är pilknappen för ökning inaktiverad och nästa tryck ignoreras.

Knapparna fungerar på motsvarande sätt när den lägsta börvärdestemperaturen har uppnåtts.

Standbyläge för produktdisplayen

Standbyläget för produktdisplayen är ett displayläge för optimal strömförbrukning. Produktens kylsystem fungerar normalt.

Aktivering av standbyläget för produktdisplayen:

- med ett kort tryck på På/Av-knappen  ,
- automatiskt, efter en viss tids inaktivitet (standbytid). Denna tid kan ställas in på INSTÄLLNINGSMENYN.

Kan inte aktiveras vid upptäckta fel eller vid öppnad dörr.

Om standbyläget för produktdisplayen är aktivt kan det avslutas:

- genom att öppna dörren,
- genom ett kort tryck på valfri knapp,
- när en felindikering visas på displayen,

När det här läget avslutas återgår produkten till statusskärmen.

Knapplåsläge

När Knapplåsläget är aktiverat är det inte möjligt att stänga av produkten eller ändra några inställningar. Produktens kylsystem fungerar normalt. Inställningarna kan ändras endast via mobilappen **ConnectLife**. Dina inställningar för dörrsensor samt belysnings- och displayåtgärder kommer att tillämpas.

Aktivering av knapplåsläge:

- med 3 sekunders tryck på knapplåsknappen  ,

- manuellt från mobilappen,
- automatiskt, efter en viss tids inaktivitet. Denna tid kan ställas in på INSTÄLLNINGSMENYN.

Statusskärm: knapplåsknappen aktiv, dörren öppen



Om du trycker på någon annan knapp blinkar knapplåsknappen snabbt två gånger. Tryck på andra knappar ignoreras.

Undantag: Om något av larmen aktiveras kommer ett kort tryck på larmknappen  att avbryta larmet.

Inaktivering av knapplåsläge:

- med 3 sekunders tryck på knapplåsknappen  .
- manuellt från mobilappen.

Låsinställningar

Den här funktionen på ConnectLife-appen ger fler alternativ för produktens knapplås. Appens standardinställning är "Ej aktiv". Dessa inställningar kan endast användas om produktens knapplås har aktiverats antingen manuellt eller automatiskt (från inställningsmenyn eller från samma ConnectLife-app). Om produktens knapplås aktiveras, så aktiveras inga låsinställningar. Om knapplåset å andra sidan inaktiveras, så inaktiveras även alla tillvalsinställningar.

Låsinställningarna består av två funktioner: dörraviseringar och dörrlarm. Dessa kan aktiveras separat så att den ena är på och den andra är av, eller så att båda är på.

Dörravisering

Dörravisering är ett meddelande som skickas till din smartphone eller surfplatta när dörren öppnas.

Dörrlarm

Dörrlarm är ett larmljud som spelas upp när dörren öppnas, så att det ska höras när produkten används.

Om du vill stoppa larmet, stäng dörren eller tryck på knapplåset i 3 sekunder så att knapplåset stängs av. Kom ihåg att alla låsinställningar inaktiveras om du stänger av knapplåset. Du måste därför gå in på ConnectLife-appen för att aktivera dörrlarmet igen.

I händelse av strömavbrott är låsinställningarna kvar och aktiva när strömmen kommer tillbaka.

Alarms/Larm

Se även kapitlet "Tips och knep" för att lära dig mer om möjliga orsaker till varje enskilt larm.

Temperaturlarm

Temperaturlarmet ljuder när temperaturen i produkten ligger utanför intervallet i tre timmar i följd. Detta innebär 3 °C över eller 3 °C under börvärdestemperaturen.

Användning



Larmknappen och

bövrådestemperaturen



blinker.

💡 INFORMATION!

Varje gång produkten startas igen tar det ett tag innan rätt temperatur uppnås. Därför är larmet avstängt under de första 6 timmarna efter att produkten har startats för att förhindra onödig aktivering av larmet. Varje gång dörren stängs blockeras temperaturlarmet i 3 timmar.

Stoppa larmet:

Ett kort tryck på larmknappen kommer att stoppa larmsignalen och larmknappen släcks. Bövrådestemperaturen fortsätter att blinka medan temperaturen fortfarande ligger utanför intervallet. Om temperaturen ligger inom intervallet och temperaturlarmet är aktivt, avbryts larmet automatiskt.

Luftfuktighet

Luftfuktigheten kan (in)aktiveras på INSTÄLLNINGSMENYN. Om den är inställd på "AV" övervakas inte längre luftfuktigheten (varken i produkten eller i mobilappen). Skärmen "H" visar inget värde och det automatiska luftfuktighetslarmet och luftfuktarens påfyllningsmeddelande är inaktiverade.

Luftfuktighetslarmet avges när 7 dagars genomsnittligt värde för luftfuktigheten i utrymmet faller under 40 % eller överstiger 80 % kontinuerligt i 7 dagar.



Larmknappen

och luftfuktighetsvärdet



blinker.

💡 INFORMATION!

Varje gång produkten slås på tar det ett tag innan rätt luftfuktighet uppnås. Därför är larmet avstängt under de första 24 timmarna efter att produkten har startats för att förhindra onödig aktivering av larmet. Varje gång dörren stängs blockeras luftfuktighetslarmet i 6 timmar.

Om skillnaden mellan gammalt och nytt bövråde är mindre än 5 °C påverkas inte luftfuktighetslarmet.

Om bövrådestemperaturen för ett utrymme är inställt till lika med eller över 16 °C ignoreras luftfuktighetslarmet.

Stoppa larmet:

Ett kort tryck på larmknappen kommer att stoppa larmljudet och larmknappen släcks.

Luftfuktighetsvärdet fortsätter att blinka när luftfuktigheten fortfarande ligger utanför området.

Om luftfuktighetsvärdet återgår till mellan 40 % och 80 % och luftfuktighetslarmet är aktivt, kommer det att avbrytas automatiskt.

Meddelande för avfuktaren

Produkten kan meddela dig när luftfuktaren behöver fyllas på. Luftfuktarens meddelandefunktion aktiveras när det genomsnittliga luftfuktighetsvärdet för 7 dagar är mellan 40–50 % kontinuerligt i 7 dagar. Du behöver alltså inte komma ihåg att kontrollera själv och kan även hjälpa till att undvika att utlösa luftfuktighetslarmet.



Larmknappen

och luftfuktighetsvärdet



blinker svagt. Inget larm ljud hörs.

Luftfuktarmeddelandet kan (in)aktiveras på INSTÄLLNINGSMENYN. Om du inte har en avfuktare eller om du hellre kontrollerar avfuktaren själv, kan du ställa in alternativet på "AV" för att inaktivera luftfuktarens larmmeddelande.

INFORMATION!

Varje gång produkten slås på tar det ett tag innan rätt luftfuktighet uppnås. Meddelandefunktionen är därför avstängd under de första 24 timmarna efter att produkten har startats för att förhindra onödiga meddelanden. Varje gång dörren stängs blockeras luftfuktighetsmeddelandet i 6 timmar.

Om skillnaden mellan gammalt och nytt börvärde är mindre än 5 °C påverkas inte luftfuktighetsmeddelandet.

Stoppa meddelandet:

Ett kort tryck på larmknappen avbryter luftavfuktarens meddelande och larmknappen släcks. Luftfuktighetsvärdet fortsätter dock att blinka tills värdet hamnar mellan 50 % och 80 %.

Om luftfuktighetsvärdet återgår till mellan 50 % och 80 % och luftfuktarmeddelandet är aktivt, kommer det att avbrytas automatiskt.

Larm för öppen dörr



Dörrlarmet ljuder och larmknappen blinkar när användaren inte vidtagit några åtgärder. dörren är öppen i mer än 3 minuter och användaren inte vidtagit några åtgärder.

Om du trycker kort på någon knapp slutar larmet att ljuda och larmknappen slutar att blinka. Om du inte stänger dörren aktiveras larmet igen efter 5 minuter.

Om du stänger dörren stoppas larmet.

Larm om hög temperatur vid strömavbrott

Om strömmen där produkten är ansluten bryts av någon anledning upphör produkten att kyla, vilket kan påverka temperaturen i utrymme.

Larmet om strömavbrott är utformat för att varna om temperaturen i utrymme ligger utanför området efter att strömmen har återställts och produkten har startats. Om temperaturen inte ligger utanför området aktiveras inte strömavbrottslarmet. När produkten står på en plats som du inte besöker ofta eller om du ska vara borta länge, hjälper detta larm dig att få information om att flaskornas temperatur kan ha ändrats.

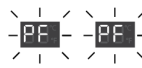

Larmsignal hörs och på "T"- och "H"-skärmarna blinkar "PF".

Stoppa larmet:

Ett kort tryck på larmknappen tystar larmet.

Därefter visas aktuell uppmätt temperatur och aktuell luftfuktighetsvärde på "T"- och "H"-skärmarna.

Användning

Om du trycker på larmknappen igen avbryts larmet. Utrymmets börvärdestemperatur och luftfuktighet visas på "T"- och "H"-skärmarna.

💡 INFORMATION!

När **larmet om hög temperatur vid strömavbrott** avbryts, kan **temperaturlarmet** fortfarande vara aktivt. I så fall fungerar larmet som ett **temperaturlarm**.

INSTÄLLNINGSMENYN

Eftersom produkten har många inställningsalternativ används ett menysystem för att ge åtkomst till alla inställningar. Som standard är alla inställningar redan gjorda, så du behöver inte gå igenom INSTÄLLNINGSMENYN. Det är dock möjligt att anpassa inställningarna efter dina önskemål.

Öppna INSTÄLLNINGSMENYN



Du kan öppna INSTÄLLNINGSMENYN med ett kort tryck på inställningsknappen .

Det första alternativet på INSTÄLLNINGSMENYN visas.



Grundlogik



GRUPPNAMN	MENY-alternativ	Tillhörande inställningar och värden visas
		<i>Alternativ och värden förklaras.</i>

Temperaturskärmen "T" används för att visa GRUPPNAMNET för menyalternativen och själva **MENY-alternativet**. Det finns åtta grupper med menyalternativ: ALLMÄNT, LJUD, DISPLAY, BELYSNING, NÄRVARO- OCH DÖRSENSOR, NATTLÄGE, NÄTVERKSANSLUTNING och SYSTEM.

Luftfuktighetsskärmen "H" används för att visa de inställningar och värden som kan väljas. Det skiljer sig beroende på menyalternativ hur många eller vilken typ av inställningar som är möjliga.



Pilarna kan användas för att växla mellan **menyalternativen**

Pilarna kan användas för att välja önskad inställning eller värde.

Exempel

Vi använder det första alternativet på INSTÄLLNINGSMENYN som ett exempel:



Det första "A":et representerar menyalternativgruppen: ALLMÄNT.

Det andra "A":et representerar **menyalternativet**: Temperaturenhet.

Om du trycker på piltangenten till höger om "H"-skärmen växlar du från "C" som representerar °C till F som representerar °F.



Om bekräftelseknappen inte lyser aktiveras den inställning som visas.

Om du trycker på piltangenten till höger om "T"-skärmen anger du nästa **menyalternativ**.

Avsluta INSTÄLLNINGSMENYN

Du kan avsluta INSTÄLLNINGSMENYN med ett kort tryck på inställningsknappen .

Inställningsmenyn avslutas automatiskt efter fem minuter om inte användaren vidtar några åtgärder.

💡 INFORMATION!

Om INSTÄLLNINGSMENYN är aktiv aktiveras inte larmindikeringar (ljudsignal och visuellt), felmeddelanden och kolfiltermeddelanden. Dessa aktiveras så snart INSTÄLLNINGSMENYN stängs.



















INSTÄLLNINGSMENYN aktiveras inte igen när strömmen kommer tillbaka efter ett strömavbrott eller när produkten övergår från Produkt-AV till Produkt-PÅ.

När strömmen återställs efter ett strömavbrott ställs inställningarna in på de värden som gällde innan strömmen kopplades från.

















Användning

INSTÄLLNINGSMENYTABELL

















ALLMÄNT 	Temperaturenhet 	Välj temperaturenhet:  från °C till °F 
	Tid timmar 	Välj timmar:  från 00 till 23 timmar 
	Tid minuter 	Välj minuter:  från 00 till 59 minuter 
	Datum dag 	Välj dag:  från 01 till 31 dagar 
	Datum månad 	Välj månad:  från 01 till 12 månader 
	Datum år 	Välj år:  från 00 till 99 

















LJUD 	Allmänna ljud 	Välj önskad volym:  från 0 till 5 
	Larmljud 	Välj önskad volym:  från 1 till 5 
	Knappljud 	Välj önskad volym:  från 0 till 5 
DISPLAY 	Standbytid 	Tid för inaktivitet varefter displayen övergår till standbyläge:
		 1 minut
		 5 minuter
		 15 minuter
		 30 minuter
		 60 minuter
		 12 timmar



LAMPOR 	En förklaring av belysningslägena finns i kapitlet ”LED-belysning”.	
	Kelvin i stämningläge 	Välj de två första siffrorna i Kelvin-värdet:  från 2 700 till 5 000 Kelvin 
	Intensitet i stämningläge 	Välj ljusintensiteten:  från 0 till 99 
	PÅ i 	Hur länge skåpet ska vara upplyst i stämningläge:
		1 minut
		5 minuter
		15 minuter
		30 minuter
		60 minuter
		90 minuter
		alltid





















LAMPOR 	Kelvin i funktionsläge 	Välj de två första siffrorna i Kelvin-värdet:  från 2 700 till 5 000 Kelvin 	
	Intensitet i funktionsläge 	Välj ljusintensiteten:  från 0 till 99 	
	PÅ i 	Hur länge skåpet ska vara upplyst i funktionsläge:	
		1 minut	
		5 minuter	
		15 minuter	
		30 minuter	
		60 minuter	
		90 minuter	
		alltid	

Användning







DÖRRSENSOR 	Dörren öppen – belysningen förändras 	När dörren öppnas ändras belysningen till: Inget ljus  Stämningläge  Funktionsläge 
	Dörren stängd – belysningen förändras 	När dörren är stängd ändras belysningen till: Inget ljus  Stämningläge  Funktionsläge 















NATTLÄGE* 	Nattläget dämpar belysningen under en inställd tid.	
	Nattlägets status 	Nattläge kan (in)aktiveras:  På eller av  Om nattläget är inställt på "På" blir tillhörande inställningar tillgängliga.
	Starttid timmar 	Ställ in timmarna för nattlägets starttid:  från 00 till 23 timmar 
	Starttid minuter 	Ställ in minuterna för nattlägets starttid:  från 00 till 59 minuter 
	Sluttid timmar 	Ställ in timmarna för nattlägets sluttid:  från 00 till 23 timmar 
	Sluttid minuter 	Ställ in minuterna för nattlägets sluttid:  från 00 till 59 minuter 
	Nedtoning av belysning 	Välj nattlägets ljusintensitet:  från 0 till 99 















	<p>WLAN-status</p> 	<p>WLAN kan (in)aktiveras:</p> <p> WLAN på</p> <p> WLAN av</p> <p>Starta produktens trådlösa nätverk för att använda produkten optimalt i kombination med ConnectLife-applikationen.</p>
<p>NÄTVERKSANSLUTNING</p> 	<p>En förklaring av hur du ställer in anslutningen finns i kapitlet "Konfigurering av anslutningen".</p> <p>Konfigurering av anslutningen</p> 	<p>Konfigureringen av anslutningen kan aktiveras:</p> <p> Konfigurering av anslutningen på, tryck på  för att bekräfta</p> <p> Båda blinkar under konfigureringen </p> <p>Konfigureringen avslutas automatiskt om anslutningen lyckades eller efter tre minuter. Följ stegen i kapitlet "Konfigurering av anslutningen".</p>











NÄTVERKSANSLUTNING	<p>Parkoppling av produkten</p> 	<p>Parkoppling kan aktiveras:</p> <p> Parkoppling av produkten på, tryck på  för att bekräfta</p> <p> Båda blinkar under parkopplingen </p> <p>Processen avslutas automatiskt om parkopplingen lyckades eller efter tre minuter. Produkten kan parkopplas till (ytterligare) användarkonton. Vidare instruktioner finns i applikationen.</p>
	<p>Bryt parkopplingen för alla:</p> 	<p>Bryt parkopplingen för alla kan aktiveras:</p> <p> Bryt parkopplingen är på, tryck på  för att bekräfta</p> <p> Är du säker? Om JA, tryck på för  att bekräfta</p> <p>Processen avslutas automatiskt om parkopplingen har brutits eller efter 1 minut.</p>
	<p>Fjärrkontroll</p> 	<p>Fjärrkontrollen kan (in)aktiveras:</p> <p> Fjärrkontroll på</p> <p> Fjärrkontroll av</p> <p>Fjärrkontrollen måste vara aktiverad för att kunna styra produkten från parkopplade användarkonton.</p>

Användning















SYSTEM 	Knapplåsläge 	Knapplåset aktiveras automatiskt efter:	
			5 minuter
			15 minuter
			30 minuter
			60 minuter
		aldrig	
	Luftfuktighet 	Luftfuktighet kan (in)aktiveras:  Luftfuktighetslarm på  Luftfuktighetslarm av Om luftfuktighet är inställt på "På" blir tillhörande inställningar tillgängliga.	
	Meddelande för avfuktaren 	Meddelande för avfuktaren kan (in)aktiveras:  Meddelande för avfuktaren på  Meddelande för avfuktaren av	





















SYSTEM 	En förklaring av kolfiltret finns i kapitlet "Nedräkning och meddelande för kolfiltret" .					
	Nedräkning för kolfiltret 	Kolfiltrets livstid i dagar: <table border="1" style="width: 100%;"> <tr> <td style="text-align: center;"></td> <td>Första siffran i det tresiffriga numret</td> </tr> <tr> <td style="text-align: center;"></td> <td>Andra och tredje siffran i det tresiffriga numret</td> </tr> </table> <p>Kolfiltrets livslängd är 365 dagar. Nedräkningen visar antalet dagar som är kvar av nedräkningen. Om ett "minus" visas framför den första siffran anger numret antalet dagar efter utgångsdatumet.</p>		Första siffran i det tresiffriga numret		Andra och tredje siffran i det tresiffriga numret
		Första siffran i det tresiffriga numret				
	Andra och tredje siffran i det tresiffriga numret					
ÅTERSTÄLLNING av kolfiltret 	ÅTERSTÄLLNING av kolfiltrets livslängd efter byte:  ÅTERSTÄLL, tryck på  för att bekräfta					

Användning



<p>SYSTEM</p> 	<p>Meddelande om kolfiler</p> 	<p>Ange antalet dagar före slutet av nedräkningen då du vill få ett meddelande:</p>	
			inget meddelande
			på själva dagen
			1 dag i förväg
			7 dagar i förväg
			15 dagar i förväg
			30 dagar i förväg
<p>DEMO-läge</p> 	<p>DEMO-läget kan (in)aktiveras:</p>		
	<p> DEMO på, tryck på  för att bekräfta</p> <p> DEMO av, tryck för  för att bekräfta</p>		
<p><i>Produktens funktion kommer att inaktiveras. För demonstrationsändamål kommer displayen, ljuset, ljuden och dörrsensorn att vara aktiva.</i></p>			



SYSTEM 	Sabbatsläge* 	En förklaring av sabbatsläget finns i kapitlet "Sabbatsläge" .
		<p style="text-align: center;">Sabbatsläget kan (in)aktiveras:</p> <p>  Sabbatsläge på, tryck på  för att bekräfta </p> <p>  Sabbatsläge av, tryck på  för att bekräfta </p> <p><i>Produkten fortsätter att fungera, medan extra funktioner som ljus, display, ljud, larm och dörrsensor inaktiveras i 72 timmar.</i></p> <p>Inaktivera sabbatsläget genom att hålla in knappen  i tre sekunder.</p>
		En förklaring av ECO-läget finns i kapitlet "ECO-läge" .
	ECO-läge* 	<p style="text-align: center;">ECO-läget kan (in)aktiveras:</p> <p>  ECO-läge på, tryck på  för att bekräfta </p> <p>  ECO-läge av, tryck på  för att bekräfta </p> <p><i>Eco-läge startas 5 minuter efter aktivering. Produkten fortsätter att fungera, medan extra funktioner som ljus, display samt närvaro- och dörrsensor inaktiveras.</i></p> <p>Om du trycker på  aktiveras displayen tillfälligt. Efter fem minuters inaktivitet för displayen aktiveras ECO-läget automatiskt.</p>
	FABRIKÅTERSTÄLLNING 	<p style="text-align: center;">Produkten kan återställas till fabriksinställningarna:</p> <p>  ÅTERSTÄLL, tryck på  för att bekräfta </p> <p>  Är du säker? Om JA, tryck på för  att bekräfta </p> <p><i>Om du bekräftar ÅTERSTÄLLNING kommer alla personliga inställningar och sparade data att gå förlorade.</i></p>

Användning

Wifi-funktion



Klimatskåpet för vin når sitt fulla potential när det ansluts till molnet, eftersom alla dess funktioner kan drivas och övervakas via molnapplikationen för **ConnectLife** på din smarta enhet. Att välja att fjärrstyra via din enhet gör det exempelvis enklare att styra skåpet via MENYN INSTÄLLNINGAR, samt att ansluta det till funktioner som inte finns på produktens gränssnitt, exempelvis belysningskontrollen. Temperatur- och luftfuktighetsvärden anges i realtid. Fackets temperatur kan också ändras i appen, så att dörren kan förbli stängd.

1. Mobilapp

Ladda först ned mobilappen med din smarta enhet och skapa ett användarkonto. Appen finns på Google Play och App Store.

2. Wi-Fi-aktivering:

- direkt, med 2 sekunders tryck på wifi-knappen  .
- eller gå till WLAN STATUS inuti menyn NÄTVERKSANSLUTNING i INSTÄLLNINGAR.

Wifi-ikon	Wifi-modul	Molntjänst	Fjärrkontroll
Ingen symbol	Av	Av	Av
	På	Inte ansluten	(-)
	På	Ansluten	Av

3. Konfigurering av anslutningen

När wifi-modulen har aktiverats är produkten klar att ansluta till mobilappen.

Wifi-ikon	Wifi-modul	Molntjänst	Fjärrkontroll
	På	Ansluten	Av

Installationen avslutas automatiskt om anslutningen lyckas eller ännu inte har upprättats inom 3 minuter.

4. Parkoppla din produkt

När du har anslutit till molntjänsten startar parkopplingsalternativet automatiskt. Produkten paras med ditt användarkonto i den smarta appen.

Eftersom du kan parkoppla flera användarkonton kan du ha mer än en smart enhet ansluten till klimatskåpet för vin.

Du ser om parkopplingen har lyckats på din smarta enhet.

Parkopplingsfunktionen avslutas automatiskt om parkopplingen lyckas i molnet eller om den inte har upprättats inom 3 minuter.

5. Fjärrstyrning

När du har parkopplat en användare med klimatskåpet för vin är produkten redo att styras från mobilappen.

Wifi-ikon	Wifi-modul	Molntjänst	Fjärrkontroll
	På	Ansluten	Aktiverad

6. Bryt parkopplingen för alla

Genom att aktivera det här alternativet tas alla parkopplade användarkonton bort. Data och sparade inställningar förblir samma inuti produkten.

Bortkopplingsfunktionen avslutas automatiskt om bortkopplingsprocessen i molnet lyckas, eller om den inte har upprättats inom 1 minut.

7. Inaktivera Wi-Fi:

När du vill sluta använda och övervaka produkten via fjärrstyrning kan du deaktivera wifi-modulen på samma sätt som du aktiverade den:

- direkt, med 2 sekunders tryck på wifi-knappen .
- eller gå till WLAN STATUS inuti menyn NÄTVERKSANSLUTNING i INSTÄLLNINGAR.

När wifi-modulen är avstängd kan du inte använda mobilappen. Detta betyder dock inte att du måste upprepa parkopplingsprocessen nästa gång du slår på wifi-modulen igen. Hela processen sker i stället automatiskt. Om anslutningen mellan produkten och mobilen inte kan upprättas, vänligen vänta lite, eller koppla bort och parkoppla din smarta enhet igen. Kontakta kundsupport om problemet kvarstår.

Vid strömavbrott sparas inställningarna för wifi-modulen. När strömmen återställs är inställningarna samma som före avbrottet.

Programuppdatering

Vinlagringsskåpet kan ta emot uppdateringar av produktens programvara (exempelvis uppdateringar som förbättrar funktioner eller säkerhet). Detta kräver att skåpet är anslutet till molnet.

Med mobilappen **ConnectLife** kan du även få meddelanden när programuppdateringar är tillgängliga för produkten – men bara när ett användarkonto är parkopplat med produkten. Om detta ännu inte har gjorts, fortsätter du med kapitlet för Drift, INSTÄLLNINGSMENY, grupp NÄTVERKSANSLUTNING.

Uppdatering kan startas endast från mobilappen. När en ny programuppdatering är tillgänglig skickar mobilappen ett meddelande. I mobilappen visas ett meddelande att ny programuppdatering är tillgänglig med direkt åtkomst till uppdateringsprocessen. Följ instruktionerna.

Vinlagringsskåpet visar  på "T"-skärmen och  på "H"-skärmen medan uppdateringen laddas ner och installeras.

Under uppdateringsprocessen kan produkten inte användas. Kontrollera att strömförsörjningen och Wi-Fi-anslutningen inte har stängts av. Uppdateringsprocessen kan ta mellan 1 och 5 minuter. Om nätverksanslutningen är dålig kan det ta längre tid. Det är normalt att produkten inte svarar under uppdateringen.

Användning

INFORMATION!

Med programuppdateringen kan också användargränssnittet ändras, så att användarmanualerna kanske inte återspeglar de senaste ändringarna. För den senaste versionen av användarmanualerna, se appen ConnectLife.

Om uppdateringen misslyckas fortsätter vinlagringsskåpet att använda den tidigare versionen av programvaran och bör fungera normalt. Försök starta om programuppdateringen. Om processen fortfarande misslyckas ska du kontakta serviceavdelningen för support.

Om produkten inte svarar efter uppdatering ska du vänta ett tag, eftersom produkten kanske fortfarande uppdateras. Om den fortfarande inte reagerar efter några timmar, kontakta serviceavdelningen för support.

Nedräkning och meddelande för kolfiltret

När produkten sätts "På" för första gången är kolfiltrets nedräkningstimer inställd på 365.

Var 24:e timme dras en dag av när produkten är ansluten till strömförsörjningen.

Vid strömavbrott sparas värdet för kolfiltrets livslängd. När strömmen återställs är värdet samma som före avbrottet.

Om du ändrar tid- eller datumparametern påverkas inte kolfiltrets nedräkning.

Med en tvåsekunders tryckning på kolfilterknappen  omdirigeras du till kolfiltrets livslängd på INSTÄLLNINGSMENYN. "H"-skärmen visar kolfiltrets livslängd.

När inställningar för kolfiltermeddelandet har uppnåtts, börjar kolfilterknappen  lysa.

När nedräkningstimern för kolfilter är =0 blinkar "0" på displayen **H**.

När kolfiltrets nedräkningstimer gått ut börjar kolfilterknappen  blinka.

När du har bytt filter måste du återställa kolfiltrets livslängd.

Sabbatsläge

Sabbatsläget aktiveras i 72 timmar direkt efter aktivering. Alla upplysta funktioner och displayen kommer tillfälligt att inaktiveras. Kylsystemet fungerar som normalt. Sabbatsläget aktiveras varje vecka på nytt samma tid och samma dag.

Sabbatslägets aktiva fas avslutas:

- automatiskt 72 timmar efter aktivering,
- med 3 sekunders tryck på knapplåsknappen  .

Om något fel inträffar under sabbatsläget visas det inte förrän sabbatsläget har inaktiverats.

* Aktivt sabbatsläge åsidosätter ECO-läget och nattläget i högst 72 timmar.

ECO-läge

Under ECO-läge fungerar produkten med optimala inställningar: endast På/Av-knappen  är aktiv. Produktens kylsystem fungerar normalt.

Om fel upptäcks avbryts ECO-läget. Produkten återgår till statusdisplayen. Efter fem minuters inaktivitet aktiveras ECO-läget på nytt.

Underhåll

Avfrostning av apparaten

- Klimatskåpet för vin avfrostas automatiskt. Vattendroppar rinner ut genom en öppning i bakväggen till ett tråg ovanför kompressorn, varifrån vattnet avdunstar.

Rengöring av apparaten

VARNING!

Stäng av apparaten och dra ut stickkontakten ur eluttaget innan du påbörjar rengöringen.

VARNING!

Använd aldrig produkter med slippeffekt för rengöring eftersom de kan skada ytan.

VARNING!

Ta inte bort märkplåten som finns inuti apparaten. Märkskylten innehåller uppgifter som behövs vid reparation.

- Innan apparaten rengörs ska flaskorna tas ut ur apparaten och förvaras på svalt.
- Rengör regelbundet apparatens insida med ljummet vatten. Tillsätt vid behov ett neutralt rengöringsmedel eller ett rengöringsmedel avsett för kylskåp i vattnet. Rengör alla ytor med en mjuk trasa. Torka av de rengjorda delarna med en trasa som fuktats med rent vatten och torka dem ordentligt torra.
- Diska inte några av apparatens delar i diskmaskin eftersom de kan ta skada.
- Ta bort eventuella fläckar på trädetaljerna omedelbart för fläckarna inte ska gro in i träet. Rengör trädelarna med en fuktig trasa. Se till att träet inte är för vått och låt delarna bli torra fullständigt innan du sätter tillbaka dem i vinskåpet.

Obs: Trä är ett naturmaterial. Därför kan vissa fläckar (i synnerhet från rött vin) vara svårt att få bort.

Sådana fläckar kan avlägsnas genom att man försiktigt gnuggar träet med ett mycket fint sandpapper och sedan behandla den slipade delen med träolja. Ämnet som används för behandling av träet måste vara säkert för kontakt med livsmedel.

- Rengör glasdörren med ett passande rengöringsmedel för glas.
- Rengör dörrlisten med ljummet vatten, torka sedan av den med en mjuk trasa och torka den ordentligt torr.
- Rengör regelbundet (med dammsugare) ventilationsspringorna på apparatens sidor och rygg. Ansamling av damm i ventilationsspringorna kan leda till högre strömförbrukning.

VARNING!

Om du inte tänker använda apparaten under en längre tid, ska du stänga av den och koppla bort den från elnätet. Töm och rengör apparaten och lämna sedan dörren på glänt. Detta förhindrar att mögel bildas inuti apparaten.

Ändra dörrens öppningsriktning

Du kan ändra den riktning i vilken dörren öppnas.

Ändring av dörröppningsriktning bör endast utföras av en kvalificerad person.

För att på ett säkert sätt hänga om dörren så att den öppnas åt andra hållet måste minst två personer utföra de steg som beskrivs nedan. Dörren väger cirka 9,0 kg.

VARNING!

För att inte skada golvet ska ni använda en matta eller annat lämpligt skydd på golvet framför apparaten. Planera också för en lämplig plats där ni tillfälligt kan placera dörren under arbetet.

Var försiktig så att du inte skadar dörrlisten. En skadad dörrlist försämrar apparatens funktion.

VARNING!

Det självstängande gångjärnet kan slutas och skada dina fingrar. Var därför särskilt försiktig.

VARNING!

Koppla från apparaten från strömnätet innan du ändrar dörrens öppningsriktning.

Verktyg som behövs:

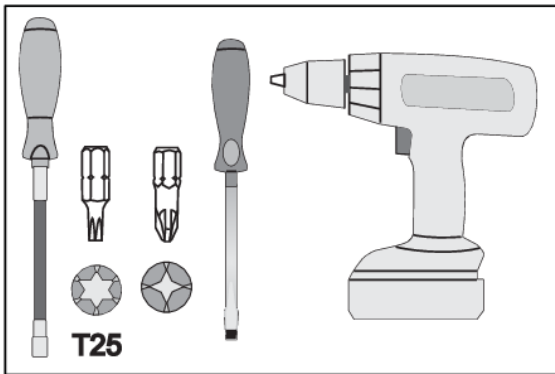

Ändra dörrens öppningsriktning

För att hänga om dörren så att den öppnas åt andra hållet gör ni följande:

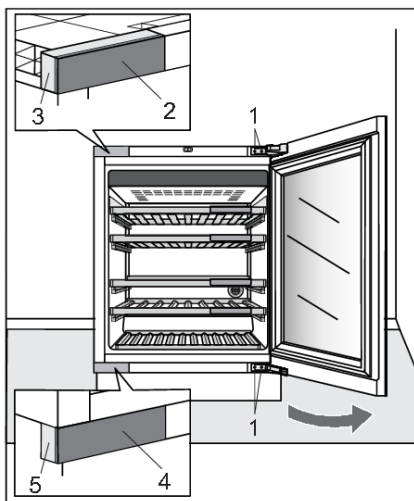

1. Öppna apparatens dörr.
 1. Gångjärnsskruvar
 2. Övre gångjärnshuslock
 3. Övre gångjärnshus
 4. Nedre gångjärnshuslock
 5. Nedre gångjärnshus

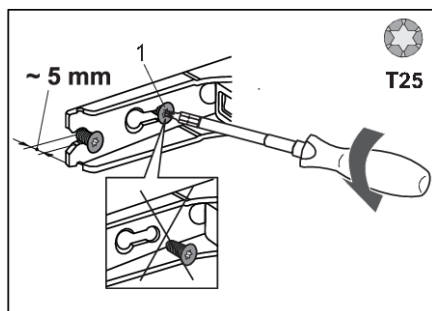

2. Lossa delvis (med högst 5 mm) gångjärnsskruvarna (1) upp- och nedtill. Skruva inte ur dem helt. På detta sätt fortsätter dörren att ha kontakt med skåpet.

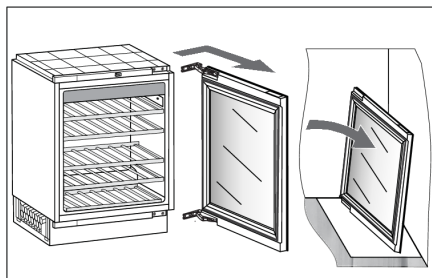

3. Ta bort dörren, komplett med gångjärnen, genom att röra den i pilens riktning. Placera försiktigt dörren på ytan som förberetts för detta.

Ändra dörrens öppningsriktning

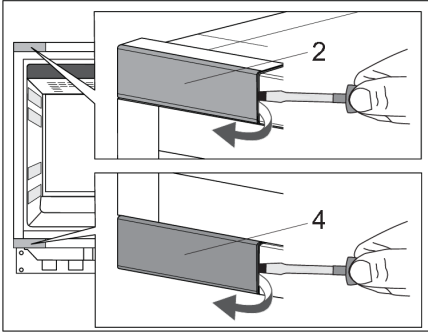

4. Ta försiktigt bort de övre (2) och nedre (4) gångjärnshuslocken med hjälp av en platt skruvmejsel. Lägg dem åt sidan, eftersom du behöver dem senare.

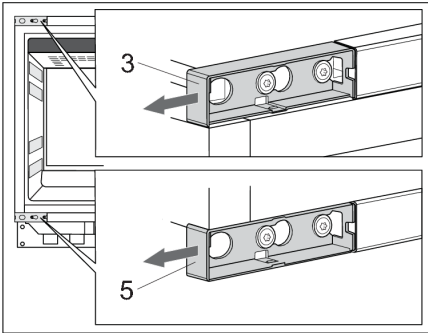

5. Ta bort de övre (3) och nedre (5) gångjärnshusen. Lägg dem åt sidan, eftersom du behöver dem senare.

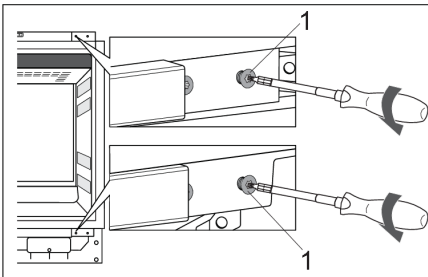

6. Ta bort de båda gångjärnens skruvar (1) upp- och nedtill. Lägg dem åt sidan eftersom de kommer att behövas senare.

Ändra dörrens öppningsriktning

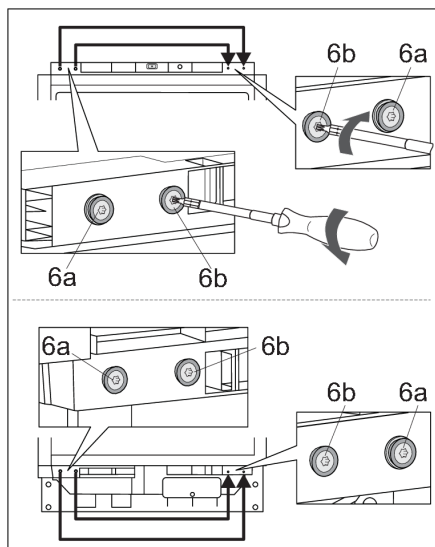

7. På vänster sida, högst upp och längst ner, ta loss:

- skruvarna (6a) med proppar och brickor,
- skruvarna (6b) med proppar.

Fäst dem på andra sidan av skåpet.

Skruvarna (6a) ska alltid sitta längst ut, närmare skåpets ytterkant.

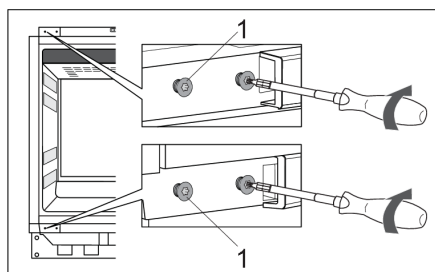

8. Fäst delvis skruvarna (1) i hålen upptill och nedtill på vänster sida av skåpet.

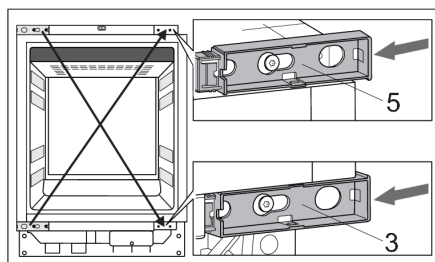

9. Ta de redan borttagna gångjärnshusen (3, 5) och skjut dem på plats diagonalt.

Ändra dörrens öppningsriktning

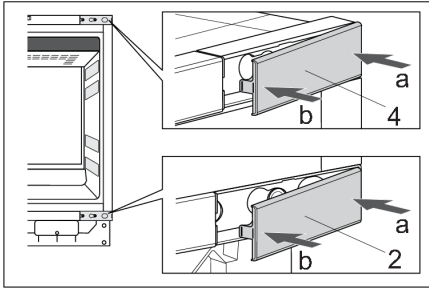

10. Ta de redan borttagna övre (2) och nedre (4) gångjärnshuslocken och placera dem på plats diagonalt läge där de satt.

Skjut i pilens riktning, först pil "a" och sedan pil "b".

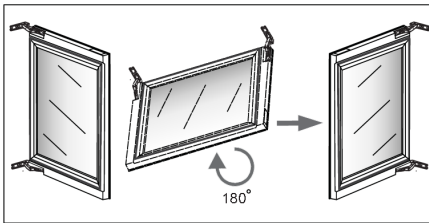

11. Roter försiktigt dörren 180 grader.

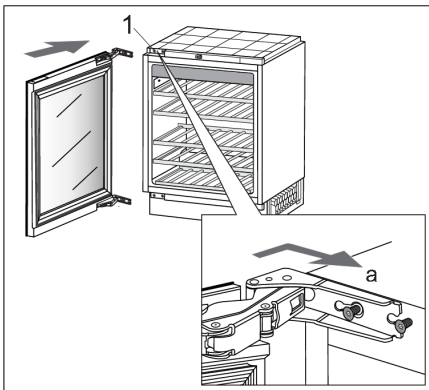

12. Häng dörren på skruvarna (1) upp- och nedtill och skjut den i pilens riktning (a).

Ändra dörrens öppningsriktning

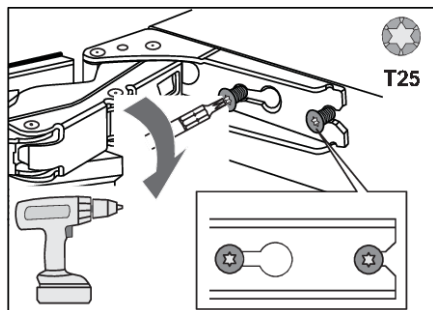

13. Dra åt skruvarna. Skruvarna ska dras åt till ett vridmoment på 6,2 Nm.

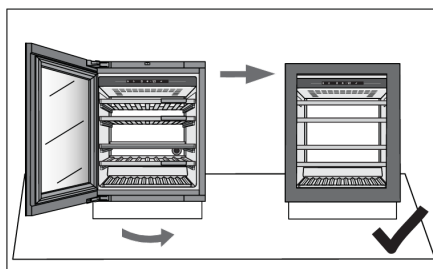

14. Stäng dörren och se till att den är riktad med avseende på chassit. Chassits sida och dörrkanten ska vara parallella.

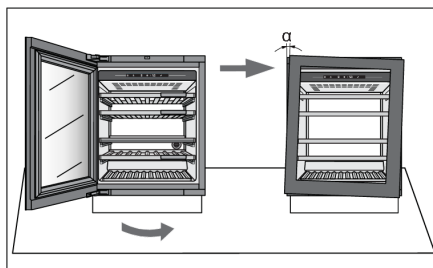

15. Om dörren inte är i linje med chassit (vinkeln α är inte 0°)

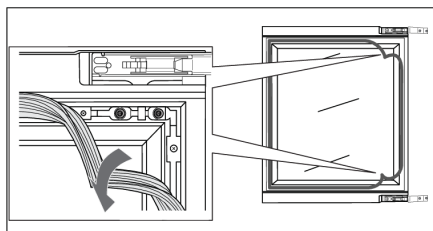

gör ni detta:

1. Öppna luckan och lossa dörrlisten från dess spår i hörnen intill det övre och det nedre gångjärnet.

Ändra dörrens öppningsriktning

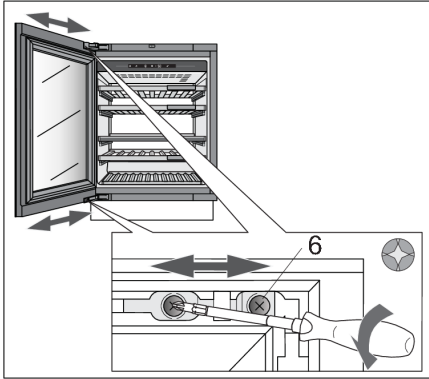

2. Lossa skruvarna (6) upptill och nedtill. Skruva inte ut dem helt! Rikta in dörren med skåpets sida och skruva fast skruvarna helt.

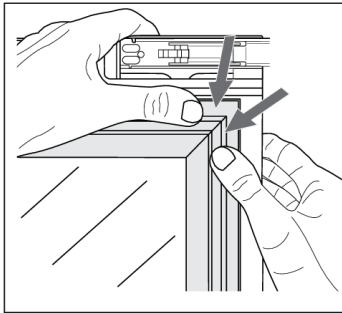

3. Tryck försiktigt tillbaka dörrlisten i dess spår i dörren.

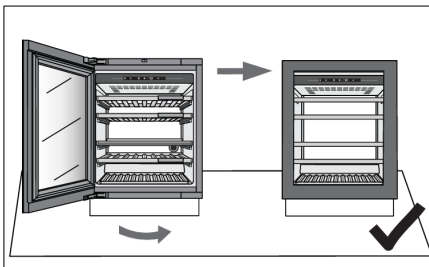

4. Skåpets sida och dörrens kant ska vara parallella.

Nu kan du fortsätta med installationen av apparaten.

Installation av apparaten

Om apparaten inte är korrekt installerad i ett köksskåp kan den välta.

För att säkert installera apparaten bör minst två personer utföra proceduren som beskrivs nedan.

Före installationen, se till att utrymmet för skåpet har de angivna installationsdimensionerna. Installationsutrymmet måste vara horisontellt och vertikalt inriktad.

När du skjuter in apparaten i utrymmet, var försiktig så att du inte skadar nätsladden!

Om golvet är ömtåligt, var också försiktig så att du inte skadar golvbeläggningen. Golvet måste vara horisontellt och platt.

Vägguttaget måste vara placerat utanför området som täcks av apparatens baksida och vara lättillgängligt i en nödsituation.

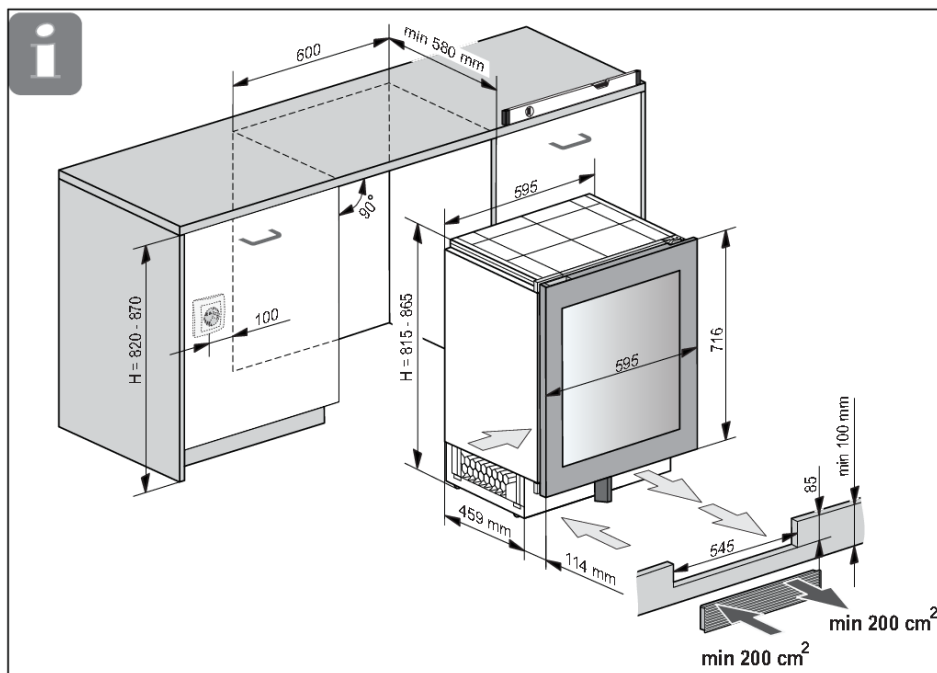

Ventilation av apparaten sker genom öppningarna i underredet. Dessa får inte täckas över. Dessutom måste damm avlägsnas regelbundet från ventilationsöppningarna.

Installation av apparaten

Verktyg som behövs:

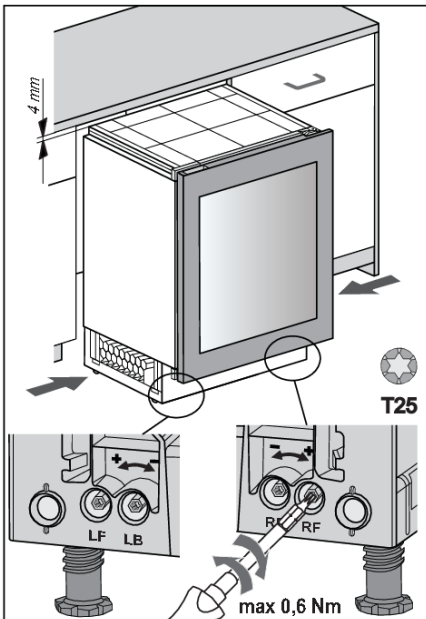
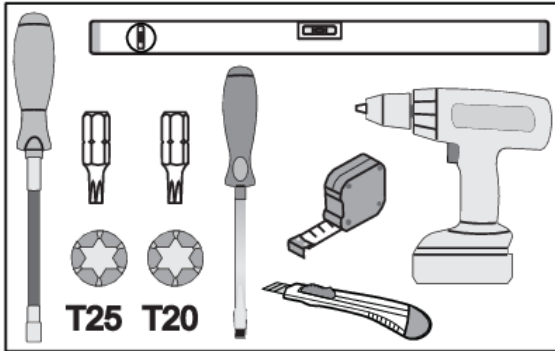

1. Innan du skjuter in apparaten i utrymmet, ställ in apparatens höjd till 4 mm lägre än utrymmets höjd.

Detta kan göras genom att vrida de justerbara fötterna: LF: vänster fram, LB: vänster bak, RF: höger fram, RB: höger bak.

VARNING!

Var försiktig med hur mycket kraft du använder. Det maximala rekommenderade vridmomentet är 0,6 Nm.

Installation av apparaten

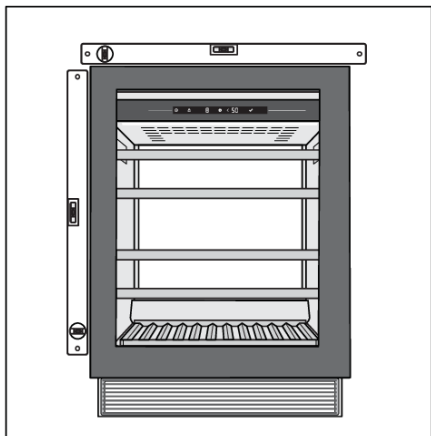

2. Apparaten måste vara i inriktad horisontellt och vertikalt, annars kan den deformeras och det kanske inte går att stänga dörren ordentligt.

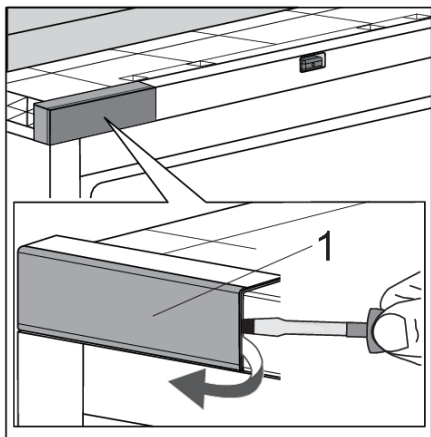

3. Öppna apparatens dörr. Ta försiktigt bort det övre gångjärnshuslocket (1) med hjälp av en platt skruvmejsel. Lägg det åt sidan, eftersom du behöver det senare. Om du har ändrat dörrhängning börjar du i det övre högra hörnet.

Installation av apparaten

4. Installera fästelementet (1 eller 2) på rätt sida beroende på vilket håll dörren öppnas åt.

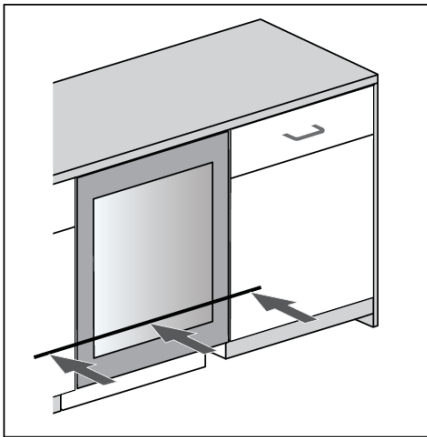
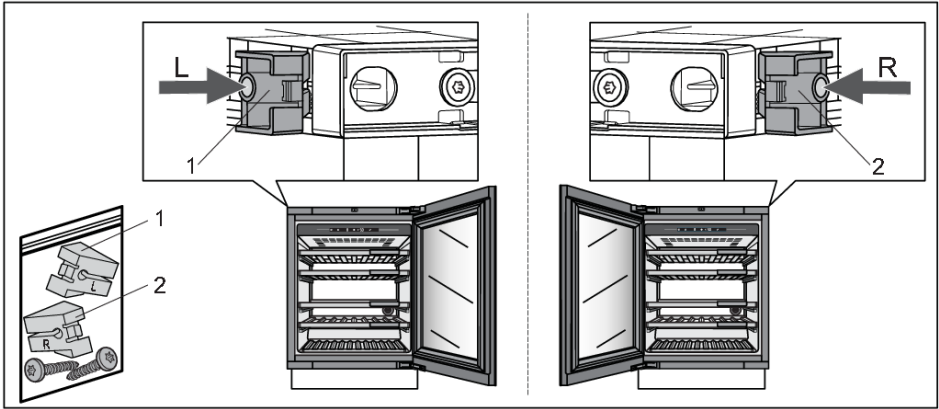

5. Skjut in apparaten i utrymmet tills dörrrens främre yta är i linje med köksskåpens dörrar.

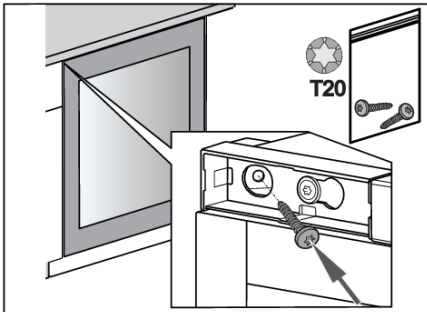

6. Fäst apparaten i intilliggande köksskåp – först i det övre vänstra hörnet.

Installation av apparaten

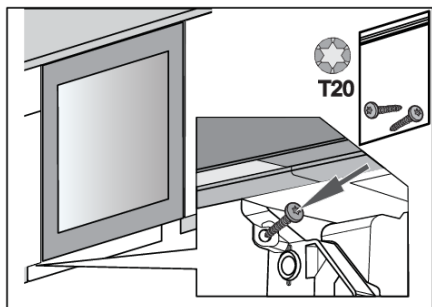

7. Fäst apparaten på det intilliggande köksskåp längst ned, på motsatt sida av gångjärnet.

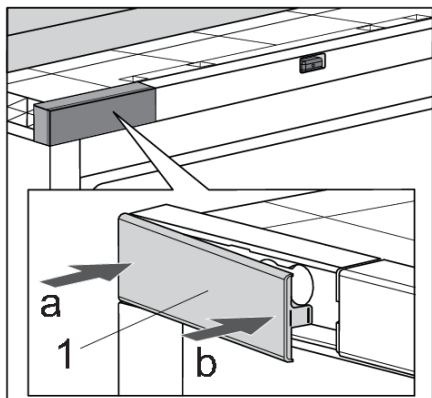

8. Sätt tillbaka det övre gångjärnshuslocket (1). Skjut först in enligt pil "a" sedan enligt pil "b".

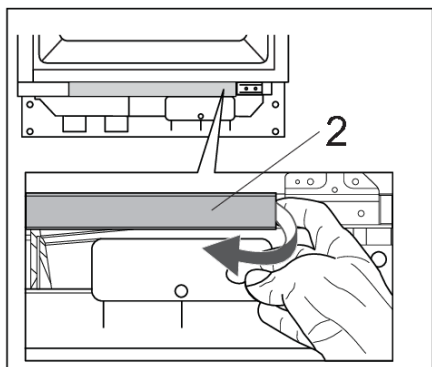

9. Ta bort den nedre täckplattan (2).

Installation av apparaten

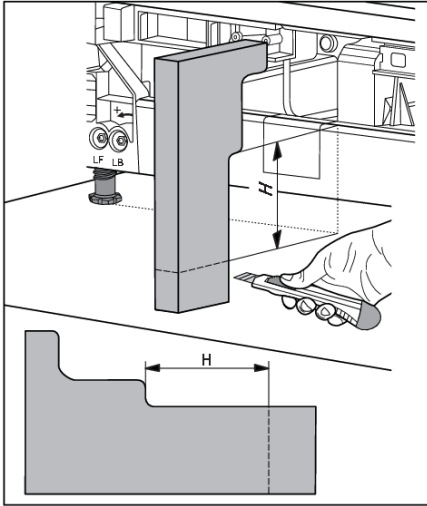

10. Mät dimensionen "H" på apparaten och skär sedan luftflödesdelaren enligt skissen.

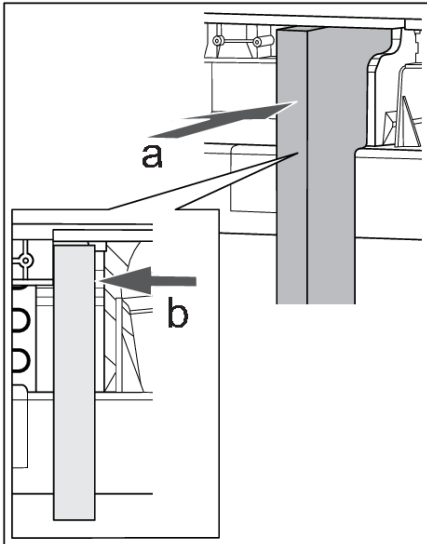

11. Skjut luftflödesdelaren enligt pilarna "a" och "b".

Installation av apparaten

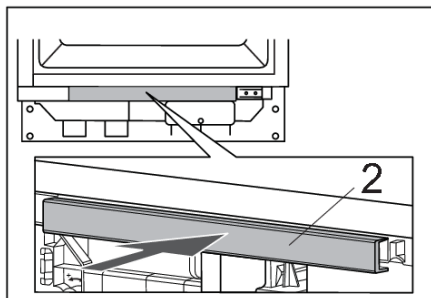

12. Snäpp tillbaka det nedre frontlocket (2) i sitt läge.

13. Ta gångjärnslocken (1 och 2) och installera dem på rätt plats beroende på vilket håll dörren öppnas åt.

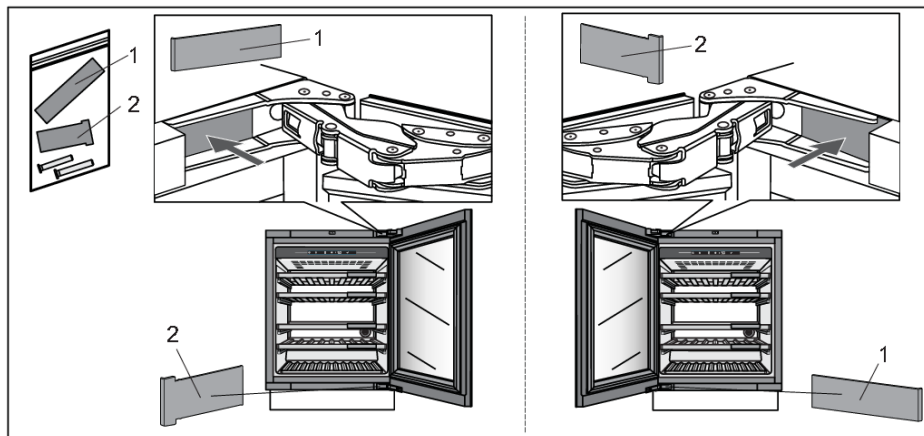

Installation av apparaten

14. Om produkten placeras så att dörren inte får öppnas i 115° vinkel, kan du också begränsa öppningsvinkeln till 90°. Använd i så fall dörvinkelspärren (1 och 2) och installera dem enligt dörrens öppningsriktning på din produkt. Öppna försiktigt dörren i en vinkel mindre än 90° och för in spärren i den motsvarande öppningen i det övre gångjärnet. Upprepa samma process vid det nedre gångjärnet. Du kan använda en liten hammare för att sätta in spärren i gångjärnen.

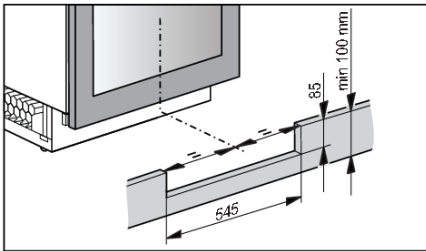
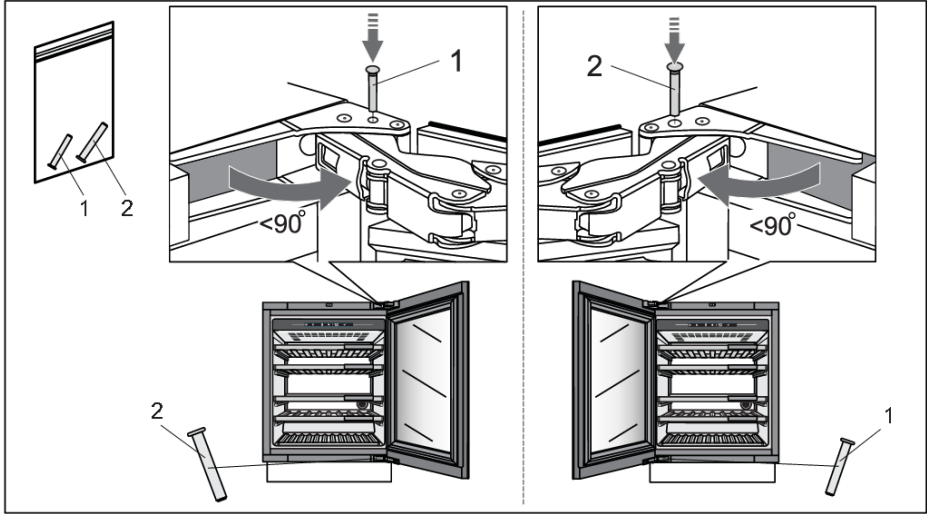

15. Förbered sockelbrädan. Utskärningen i sockelbrädan för ventilationsgallret måste centreras på apparaten. Detta är det enda sättet att säkerställa att apparaten fungerar korrekt.

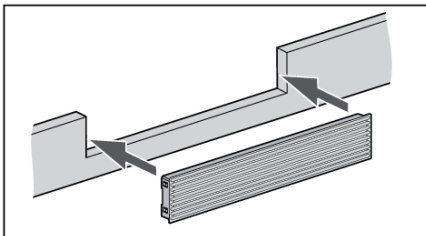

16. Montera ventilationsgallret i sockelbrädan.

Installation av apparaten

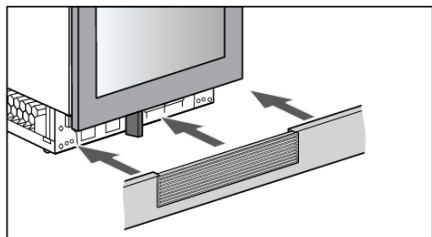

17. Montera sockelbrädan med ventilationsgallret. Installationen av apparaten är klar.

Om du är osäker på om apparaten fungerar som den ska rekommenderar vi att du först läser igenom nedanstående förslag.

Tips och genvägar

Om temperaturen eller luftfuktigheten i produkten ligger utanför godtagbara intervall utlöses ett larm.

Larmet hörs och larmknappen blinkar på displayen.



Om du vill ta bort ljudet trycker du snabbt på larmknappen

Temperaturen eller luftfuktigheten blinkar på displayen tills den har återställts.

Om larmet inte har kvitterats och temperaturen eller luftfuktigheten har återställts, kommer ljudsignalen att stängas och blinkandet i displayen upphöra.

Temperatur utanför godkänt intervall

Möjlig orsak	Motåtgärder
Dörren öppnas ofta eller hålls öppen under lång tid.	Försök att öppna dörren till klimatskåpet för vin så lite som möjligt. Planera inlastning av större mängder flaskor i förväg för att minimera inlastningstiden. Försök att använda mobilapplikationen ConnectLife så mycket som möjligt när du ändrar produktens inställningar.
Nyligen genomförda stora förändringar av inställd temperatur.	När du ändrar den inställda temperaturen kraftigt kan det ta några timmar för apparaten att nå de inställda värdena.
Inlastning av nya flaskor.	I synnerhet när man lägger in större mängder nya flaskor i apparaten kan det ta längre tid för apparaten att uppnå det inställda temperaturområdet. Om det är möjligt rekommenderar vi att de flaskor man lägger in i apparaten är kyllda i förväg. Vi rekommenderar att apparaten bör uppnå den inställda temperaturen innan de första vinflaskorna läggs in i skåpet.
Apparaten startades nyligen.	Det kan ta flera timmar för apparaten att kylas ned till de inställda temperaturerna efter att den just startats. Vi rekommenderar att apparaten bör uppnå den inställda temperaturen innan de första vinflaskorna läggs in i skåpet.
Extrem omgivningstemperatur.	Se till att apparaten är placerat i ett rum med god ventilation och inte utsätts för vare sig extremt höga eller extremt låga temperaturer. Detaljerade anvisningar för installation av apparaten finns i bruksanvisningen [se kapitlet "Välja plats"].

Om ingen av ovanstående åtgärder hjälper och varningen "Temperatur utanför godkänt intervall" inte försvinner ska du kontakta ett servicecenter.

Lösa olika problem

Luftfuktighet utanför godkänt intervall

Möjlig orsak	Motåtgärder
Dörren öppnas ofta eller hålls öppen under lång tid.	Försök att öppna dörren till klimatskåpet för vin så lite som möjligt. Planera inlastning av större mängder flaskor i förväg för att minimera inlastningstiden. Försök att använda mobilapplikationen ConnectLife så mycket som möjligt när du ändrar produktens inställningar.
Nyligen genomförda stora förändringar av inställd temperatur.	När du ändrar den inställda temperaturen kraftigt kan det ta några timmar för apparaten att nå de inställda värdena. Fuktighetsnivåerna inuti apparaten är starkt beroende av temperaturförändringarna och behöver längre tid för att bli stabila.
Apparaten startades nyligen.	Det kan ta flera timmar för apparaten att kylas ned till de inställda temperaturerna efter att den just startats. Fuktighetsnivåerna inuti apparaten är starkt beroende av temperaturförändringarna och behöver längre tid för att bli stabila.
Extrema omgivningstemperaturer och/eller extrema fuktighetsnivåer.	Se till att apparaten installeras i ett rum med god ventilation och inte utsätts för extremt höga eller extremt låga temperaturer. Fuktighetsnivåerna inuti apparaten är starkt beroende av temperaturförändringarna och behöver längre tid för att bli stabila. Detaljerade anvisningar för installation av apparaten finns i bruksanvisningen [se kapitlet "Välja plats"]. Vid användning i omgivning med extremt höga eller extremt låga luftfuktighetsnivåer kan du skaffa tillbehörssatsen för fuktstabilisering.

Om ingen av ovanstående åtgärder hjälper och varningen "Luftfuktighet utanför godkänt intervall" inte försvinner ska du kontakta ett servicecenter.

Strömavbrott

Möjlig orsak	Motåtgärder
Nyligen inträffat eller ofta förekommande strömavbrott.	Om strömavbrott verkar inträffa ofta bör du kontakta en behörig elektriker för att kontrollera elsäkringarna, eluttagen och apparatens nätkabel.

Återställning vid strömavbrott

Vid strömavbrott eller om produkten kopplas bort under användning (Produkt-På), blockeras kompressordriften i 300 sekunder när strömmen återställs.

När strömmen har återställts kommer produktens styrläge att vara samma som innan frånkopplingen.

Felmeddelanden

Om någon komponent i apparaten slutar att fungera visas ett popup-meddelande.

Meddelandet visar en kod. Koderna för de möjliga felen beskrivs i tabellen nedan.

Felkod	Beskrivning	Kod som visas på "T"-skärmen	Kod som visas på "H"-skärmen
A1	Automatiskt fel vid för lång dörröppningstid.	A	1
A2	Automatiskt fel vid för lång dörröppningstid.	A	2
A3	Automatiskt överbelastningsfel vid dörröppning.	A	3
E0	Kommunikationsfel från kraftenheten till elektroniken i användargränssnittet.	E0	E0
E1	Wifi-modulen kan inte sättas på.	E	1
E4	Wifi-modulen kan inte ansluta till Cloud Service.	E	4
E5	"Hård parkoppling" lyckades inte.	E	5
E6	"Bryt parkopplingen för alla" lyckades inte.	E	6
E8	Kommunikationsfel från elektroniken för användargränssnittet till kraftenheten.	E8	E8
E9	Fel på dörrsensorn.	E	9
F1	Fläktfel i produktens utrymme.	F	1
F2	Fläktfel i kondensator.	F	2
H1	Fel på luftfuktighetssensorn i produktens utrymme.	H	1
t1	Fel på omgivande temperatur-/luftfuktighetssensorn.	t	1
t2	Fel på temperatursensorn i produktens utrymme.	t	2
81	Fel på Wi-Fi-modulen.	8	1

Om det uppstår ett kommunikationsfel mellan strömkortet och användargränssnittets elektronik visas inte andra fel.

Om någon felindikation på "T"- och "H"-skärmarna är aktiv går det inte att visa andra åtgärder på displayen.

Det finns dock några undantag:

- om något larm är aktivt: larmknappen är aktiv (för att återställa aktivt larm).
- vid aktivt knapplåsläge: knapplåsknappen är aktiv (för att inaktivera knapplås).
- På/Av-knappen är aktiv för att starta avstängningsläge med en 3 sekunders tryckning.

Om flera olika fel är aktiva samtidigt visas de sekventiellt.





Om felet kvarstår 3 timmar efter att användaren stängde meddelandet visas felmeddelandet igen.

Lösa olika problem

Allmänna problem

Problem	Orsak/lösning
Apparatens kylsystem arbetar utan uppehåll under lång tid.	<ul style="list-style-type: none">• Omgivningstemperaturen är för hög.• Dörren har stått öppen för länge eller öppnats för ofta.• Dörren tätar inte ordentligt (smutsig tätningslist, dörren feljusterad, tätningslisten skadad osv.).• Många nya flaskor har nyligen lagts in i skåpet.• Otillräcklig luftcirkulation runt kompressorn och kondensorn. Kontrollera att ventilationen runt apparaten är tillräcklig.
Apparaten bullrar.	<ul style="list-style-type: none">• Apparaten kyls av ett kylsystem, vars kompressor avger ett visst buller. Ljudnivån beror på hur apparaten är installerad, om den används på rätt sätt och hur gammal den är.• När du just anslutit apparaten till elnätet kan bullret från kompressorn eller köldmediet vara något högre. Det betyder inte att något är fel och påverkar inte apparatens livslängd. Apparaten avger något mer buller under en viss tid.• Apparaten kan tillfälligt avge mer buller efter att dörren har hållits öppen för länge eller öppnats för ofta eller om många nya flaskor just har lagts in i skåpet.• Apparaten kan bullra mer om den används i en miljö med hög temperatur.
LED-lampan fungerar inte.	Kontrollera att LED-belysning är påslagen. Mer information finns i kapitlet "Inställningar/lampor". Försök inte att reparera LED-belysningen. Kontakta servicecenter för professionell hjälp.

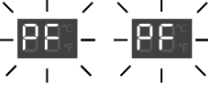
Andra varningar på displayen

Varning	Orsak/lösning
<p>Dörren är öppen:</p> 	<ul style="list-style-type: none"> Dörren har stått öppen för länge: stäng dörren. Om varningen fortsätter att visas ska du kontakta servicecentret och beställa reparation. Produkten fortsätter att arbeta i ett felsäkert läge tills den är lagad. Produkten upprätthåller automatiskt den lämpligaste temperaturen.
<p>Luftfuktigheten ligger utanför godkänt intervall:</p> 	<p>Luftfuktigheten i utrymmet ligger utanför det godkända intervallet. Se till att apparaten är placerad i ett rum med god ventilation och inte utsätts extremt låga eller extremt höga temperaturer.</p> <p>Det finns mer information om eventuella orsaker och möjliga lösningar för detta meddelande i avsnittet "Tips och genvägar".</p> <p>Om detta inträffar under en längre tid efter den senaste åtgärden i enheten (ändrad konfiguration, inlastning av flaskor, dörren öppnad m.m.) kan detta innebära att fuktsensorn inte fungerar. Kontakta ett servicecenter för att avhjälpa felet. Apparaten kommer att köras i felsäkert läge tills den repareras av servicetekniker.</p>
<p>Luftfuktigheten är under 50 %:</p>	<p>Vi rekommenderar att du fyller på luftfuktaren för att stoppa meddelandet.</p>
<p>Temperaturen utanför godkänt intervall:</p> 	<p>Temperaturen i utrymmet ligger utanför det godkända intervallet. Det finns mer information om eventuella orsaker och möjliga lösningar för detta meddelande i avsnittet "Tips och genvägar".</p> <p>Om detta inträffar under en längre tid efter den senaste åtgärden i enheten (ändrad konfiguration, inlastning av flaskor, dörren öppnad m.m.) kan detta innebära att en temperatursensor inte fungerar. Kontakta ett servicecenter för att avhjälpa felet. Apparaten kommer att köras i felsäkert läge tills den repareras av servicetekniker. Produkten bibehåller automatiskt den lämpligaste temperaturen.</p>
<p>Vibrationerna är för höga:</p>	<p>Produktens detekterade vibrationer ligger utanför de tillåtna gränserna.</p> <p>Kontrollera att apparaten är korrekt installerad ("Installation och anslutning").</p>
<p>När strömmen har återställts – uppmätt temperatur utanför det godkända intervallet:</p> 	<p>När strömmen har återställts ligger den uppmätta temperaturen i produkten utanför intervallet. Detta innebär 3 °C över eller 3 °C under börvärdestemperaturen.</p>
<p>Kolfiltret har gått ut:</p> 	<p>Byt luftfiltret.</p>

Lösa olika problem

INFORMATION!

När du ringer till ett servicecenter behöver du uppge apparatens typ, modellbeteckning och serienummer, som anges på typskylten på apparatens insida [se kapitlet "Välja plats"].

Medan du väntar på servicetekniker bör du inte öppna apparatens dörr för att inte i onödan orsaka en temperaturhöjning i apparaten.

Kassering av emballage och håll

Den här apparaten är tillverkad av hållbara material. När apparaten är uttjänt måste den kasseras på ett ansvarsfullt sätt. Kontakta kommunen för information om närmaste återvinningscentral där den kan kasseras.

💡 INFORMATION!

Se även kapitlet "Kassering" i säkerhetsinstruktionerna.

Apparatens emballage är återvinningsbart. Följande material kan ha använts:

- Kartong.
- Polyetenfolie (PE).
- CFC-fri polystyren (hårt PS-skum)

Dessa material måste kasseras på ett ansvarsfullt sätt i enlighet med gällande miljöföreskrifter.



Apparaten är markerad med en symbol föreställande en överkorsad soptunna för att göra dig uppmärksam på att elektriska apparater måste kasseras separat på en återvinningsstation. Detta betyder att den uttjänta apparaten inte får kasseras som normalt hushållsavfall. Apparaten måste tas till en återvinningsstation som hanterar sådant avfall eller till en återförsäljare som tillhandahåller denna tjänst.

Separat insamling och kassering av hushållsapparater bidrar till att undvika skadlig påverkan både på miljön och människor. Detta säkerställer att materialet i apparaten kan återvinnas och möjliggör betydande besparingar när det gäller förbrukning av både energi och råmaterial.



Försäkran om överensstämmelse

Vi intygar härmed att våra produkter överensstämmer med relevanta europeiska direktiv, förordningar och krav liksom även alla krav i de standarder som det refereras till.

ASKO

Inspired by Scandinavia

Instruktioner för användning är även tillgängliga på vår webbplats: www.asko.com

